



TMMOB GEMİ MÜHENDİSLERİ ODASI

The Chamber of Turkish Naval Architects & Marine Engineers

GEMİ ve DENİZ TEKNOLOJİSİ

Naval Architecture & Marine Technology



TMMOB GEMİ MÜHENDİSLERİ ODASI
The Chamber of Turkish Naval Architects & Marine Engineers

GEMİ ve DENİZ TEKNOLOJİSİ
Naval Architecture & Marine Technology

tmmob gemi mühendisleri odası yayın organı
Sayı 108-109 Nisan-Temmuz 1988

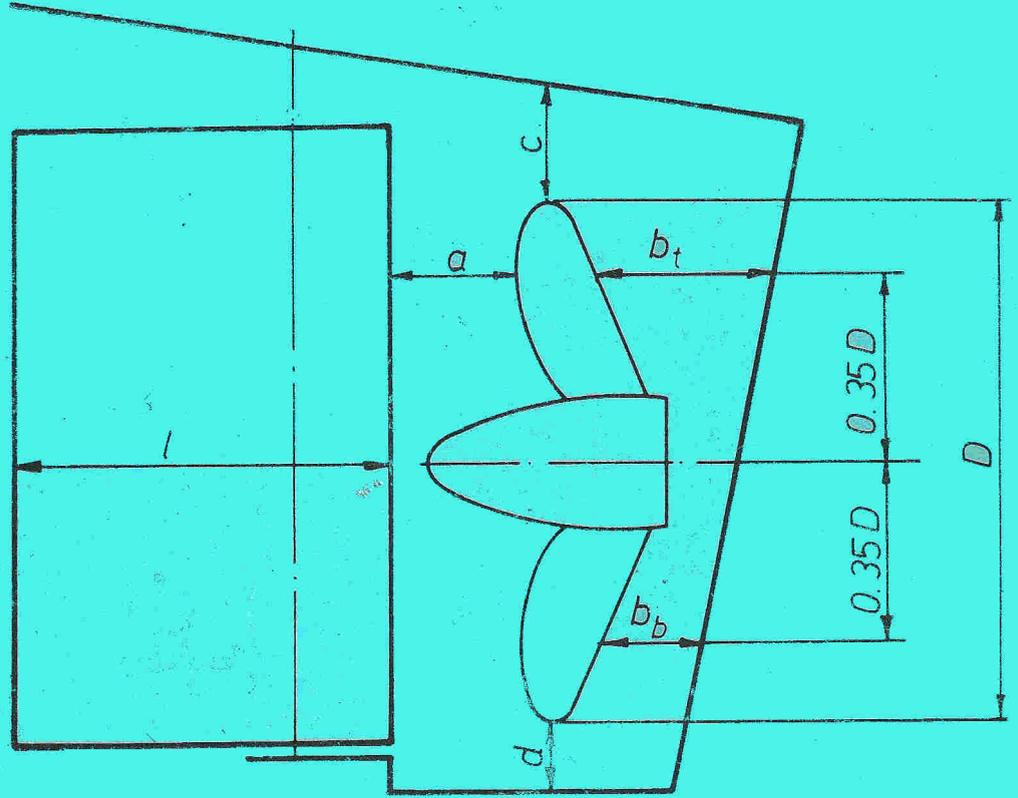

- ROMORKÖR PERVANESİ DİZAYNINDA PRATİK BİR YÖNTEM
- ALÜMİNYUM VE ALÜMİNYUM ALAŞIMLARININ KORUYUCU GAZ KAYNAĞINDA GÖZENEKLİLİĞİN NEDENLERİ
- KAYICI BİR TEKNEDE KALKINLI AÇISININ DİRENÇ VE KRİTİK HIZA ETKİSİNİN İNCELENMESİ
- ASİMETRİK KİÇ FORMARININ İNCELENMESİ
- ENDONEZYA ADALARI ARASI STANDART GEMİLER
- YORULMA DAYANIMININ BELİRLENMESİNDE DEĞİŞEN YAKLAŞIMLAR
- IMO'DAN HABERLER
- TÜRK LOYDUNDAN HABERLER
- ODADAN HABERLER

GEMİ MÜHENDİSLİĞİ

SAYI : 108 - 109

NİSAN - TEMMUZ 1988

GEMİ MÜHENDİSLİĞİ

T.M.M.O.B.

Gemi Mühendisleri Odası

Adına Sahibi :

Naci ÇANKAYA

—0—

Yazı İşleri Müdürü :

T. Nezih ÖZDEMİR

—0—

Yönetim Yeri :

T.M.M.O.B. Gemi Mühendisleri Odası

Meclisi Mebusan Caddesi

No. 115 - 117 FİNDIKLI/İST.

Telefon : 143 63 50

—0—

Dizgi - Baskı :

Matbaa Teknisyenleri Basımevi

Telefon : 522 50 61

—0—

Kapak Grafiği :

Ateş AYDEMİR

—0—

REKLAM ÜCRETLERİ :

Ön iç kapak	:	100.000
Ön iç kapak karşısı	:	90.000
İçindekiler sahife karşısı	:	90.000
Arka kapak	:	100.000
Arka kapak içi	:	90.000
Arka kapak içi karşısı	:	90.000
Tam sayfa (normal)	:	70.000

Ücretler siyah - beyaz reklam içindir,
renk farkı ayrıca alınır.

Klişe ücretleri reklam sahiplerince
ödenir.

Fiati : 1000 TL.

Yıllık Abone : 4000 TL.

"Üç Ayda Bir Çıkar"

—0—

KURULUŞ : NİSAN 1955

İ Ç İ N D E K İ L E R

IMO'dan Haberler	5
Tarık Sabuncu	: Romorkör Pervanesi Dizaynında Pratik Bir Yöntem 10
Nişan Sönmez	: Alüminyum ve Alüminyum Ala- şımalarının Koruyucu Gaz Kayna- ğında Gözenekliliğin Nedenleri 21
T. Nezih Özdemir Ayhan Sert	: Kayıcı Bir Teknede Kalkıntı Açı- sının Direnc ve Kritik Hıza Et- kisinin İncelenmesi 28
Aydın Eken	: Asimetrik Kıç Formlarının İnce- lenmesi 32
Metin Koncavar	: Endonezya Adaları Arası Stan- dard Gemiler 40
Adnan Dikicioğlu Erol Akata	: Yorulma Dayanımının Belirlen- mesinde Değişen Yaklaşımlar	... 44
Ali Osman Adak	: Türk Loydundan Haberler 49
Dünya Denizciliğinden	51
Odadan Haberler	52



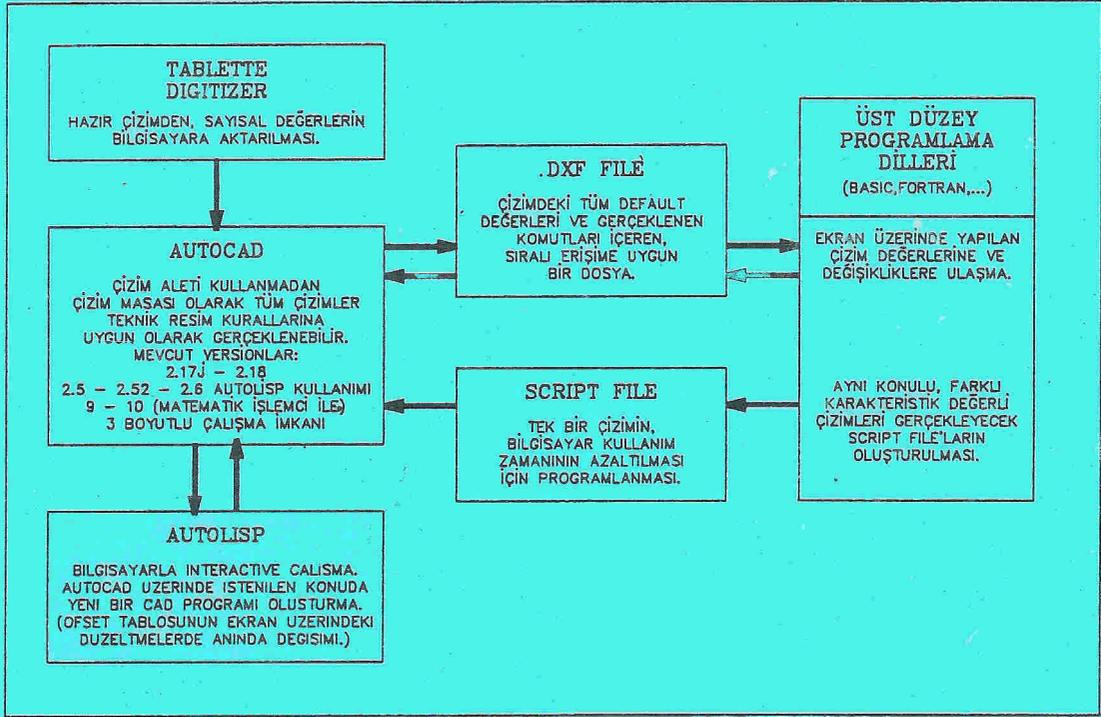

- KURU GÜVERTE OLASILIĞI
BAKIMINDAN FRIBORD
GÜVERTESİ YÜKSEKLİĞİNİN
TAYİNİ
- KISA DEVRE AKIMLARI HESABI
- GEMİ İNŞAATI
MÜHENDİSLİĞİNDE
AUTOCAD UYGULAMALARI
- ODA'DAN HABERLER

GEMİ MÜHENDİSLİĞİ

SAYI: 116

NİSAN 1990

GEMİ MÜHENDİSLİĞİ

T.M.M.O.B.

Gemi Mühendisleri Odası

Adına Sahibi:

Naci ÇANKAYA

Yazı İşleri Müdürü:

T. Nezihi ÖZDEMİR

Yönetim Yeri:

T.M.M.O.B. Gemi Mühendisleri Odası
Meclisi Mebusan Caddesi
No. 115-117 FINDIKLI/İST.
Tel: 143 63 50

Teknik Hazırlık:

EKOL Basım-Yayın-Tanıtım
Tel: 522 77 76

Baskı:

MURAT OFSET
Tel: 528 34 15

Kapak Grafiği
Ateş AYDEMİR

REKLAM ÜCRETLERİ:

Ön iç kapak	: 300.000
Ön iç kapak karşısı	: 250.000
İçindekiler sahife karşısı	: 250.000
Arka kapak	: 350.000
Arka kapak içi	: 300.000
Arka kapak içi karşısı	: 300.000
Tam sayfa (normal)	: 200.000

Ücretler siyah-beyaz reklam içindir,
renk farkı ayrıca alınır.

Film ücretleri reklam sahiplerince
ödenir.

Fiatı : 1000 TL.

Yıllık Abone: 4000 TL.

“Üç Ayda Bir Çıkar”

KURULUŞ: NİSAN 1955

İÇİNDEKİLER

Tarık Sabuncu	: Kuru Güverte Olasılığı Bakımından Fri- bord Güvertesi Yüksekliğinin Tayini....	3
Fethi Eralp	: Kısa Devre Akımları Hesabı.....	17
A.Cemil Dikili Ali Can Takinacı	: Gemi İnşaatı Mühendisliğinde AutoCAD Uygulamaları.....	24
	Oda'dan Haberler.....	32



GEMİ MÜHENDİSLİĞİ

TMMOB GEMİ MÜHENDİSLERİ ODASI YAYIN ORGANI

SAYI: 117

TEMMUZ 1990

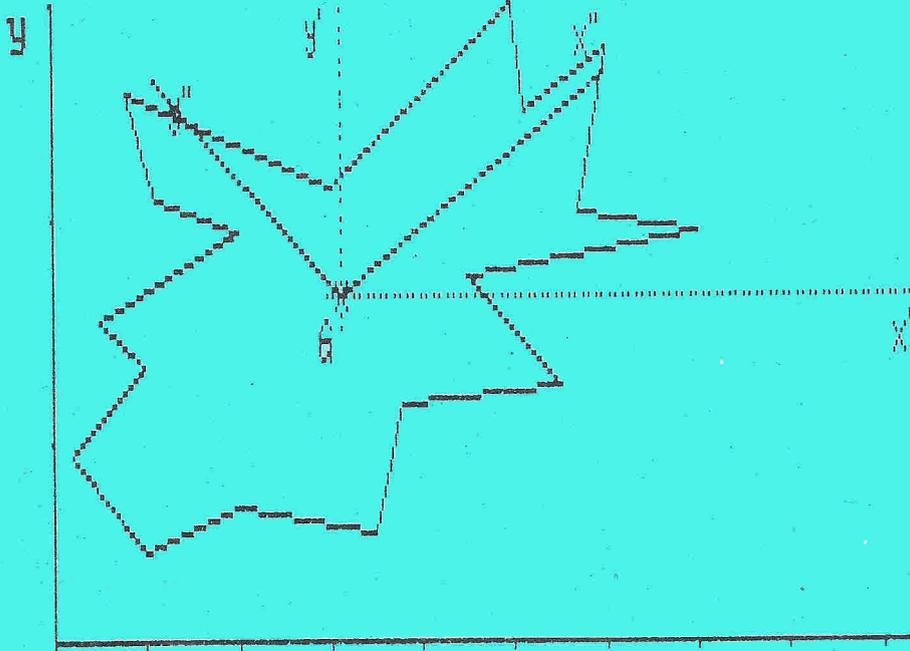

- KÜÇÜK GENLİKLİ SERBEST YÜZEY DEFORMASYONLARININ İKİ BOYUTLU TANKLARDA ZAMANA BAĞLI HAREKETİNİN SINIR ELEMANLARI YÖNTEMİ (SEY) İLE ÇÖZÜMÜ
- BİR POLİGONLA ÇEVRELENMİŞ BİR BÖLGENİN ALAN, AĞIRLIK MERKEZİ VE ATALET MOMENTLERİ İÇİN ANALİTİK ÇÖZÜM
- GEMİ MÜHENDİSLERİ ODASININ TARİHİ VE ETKİNLİKLERİ
- İMO TOPLANTISINDAN
- HABERLER

GEMİ MÜHENDİSLİĞİ

SAYI: 117

TEMMUZ 1990

GEMİ MÜHENDİSLİĞİ

T.M.M.O.B.

Gemi Mühendisleri Odası

Adına Sahibi:

O. Azmi Özsoysal

Yazı İşleri Müdürü:

A. Tunçsel Timur

Yönetim Yeri:

T.M.M.O.B. Gemi Mühendisleri Odası

Meclisi Mebusan Caddesi

No: 115-117/1 80040

FINDIKLI/İSTANBUL

Tel: 143 63 50

Teknik Hazırlık:

EKOL Basım-Yayın-Tanıtım

Tel: 522 77 76

Baskı:

MÜKA MATBAACILIK

Tel: 512 75 67 - 511 25 99

REKLAM ÜCRETLERİ:

Reklam sorumlusu: Nuran Uygur

Arka Dış (R)	1.250.000.-
Arka İç (R)	1.000.000.-
Ön İç (R)	1.100.000.-
Ön İç karşı (R)	850.000.-
İçindekiler (R)	800.000.-
İç tam (R)	800.000.-
İç tam (s/b)	400.000.-
Yarım (R)	400.000.-
Yarım (s/b)	200.000.-
Çeyrek (s/b)	150.000.-

Film ücretleri reklam sahiplerince ödenir.

Fiati : 5.000 TL.

Yıllık Abone: 20.000 TL.

GMO üyelerine ücretsiz
öğrencilere % 50 indirimlidir.

“Üç Ayda Bir Çıkar”

KURULUŞ: NİSAN 1955

İÇİNDEKİLER

	: Yitirdiklerimiz	3
Mehmet Ali Baykal		
H.Münci Bilgiç	: Küçük Genlikli Serbest Yüzey Deformasyonlarının İki Boyutlu Tanklarda Zamana Bağlı Hareketinin Sınır Elemanları Yöntemi (SEY) İle Çözümü.....	4
Mehmet Cem Ece		
B. Tulü Tanju	: Bir Poligonla Çevrelenmiş Bir Bölgenin Alan, Ağırlık Merkezi ve Atalet Momentleri İçin Analitik Çözüm.....	12
	: Gemi Mühendisleri Odası'nın Tarihi ve Etkinlikleri.....	21
Fuat Çakmak	: IMO Toplantısından.....	24
	: Haberler	26

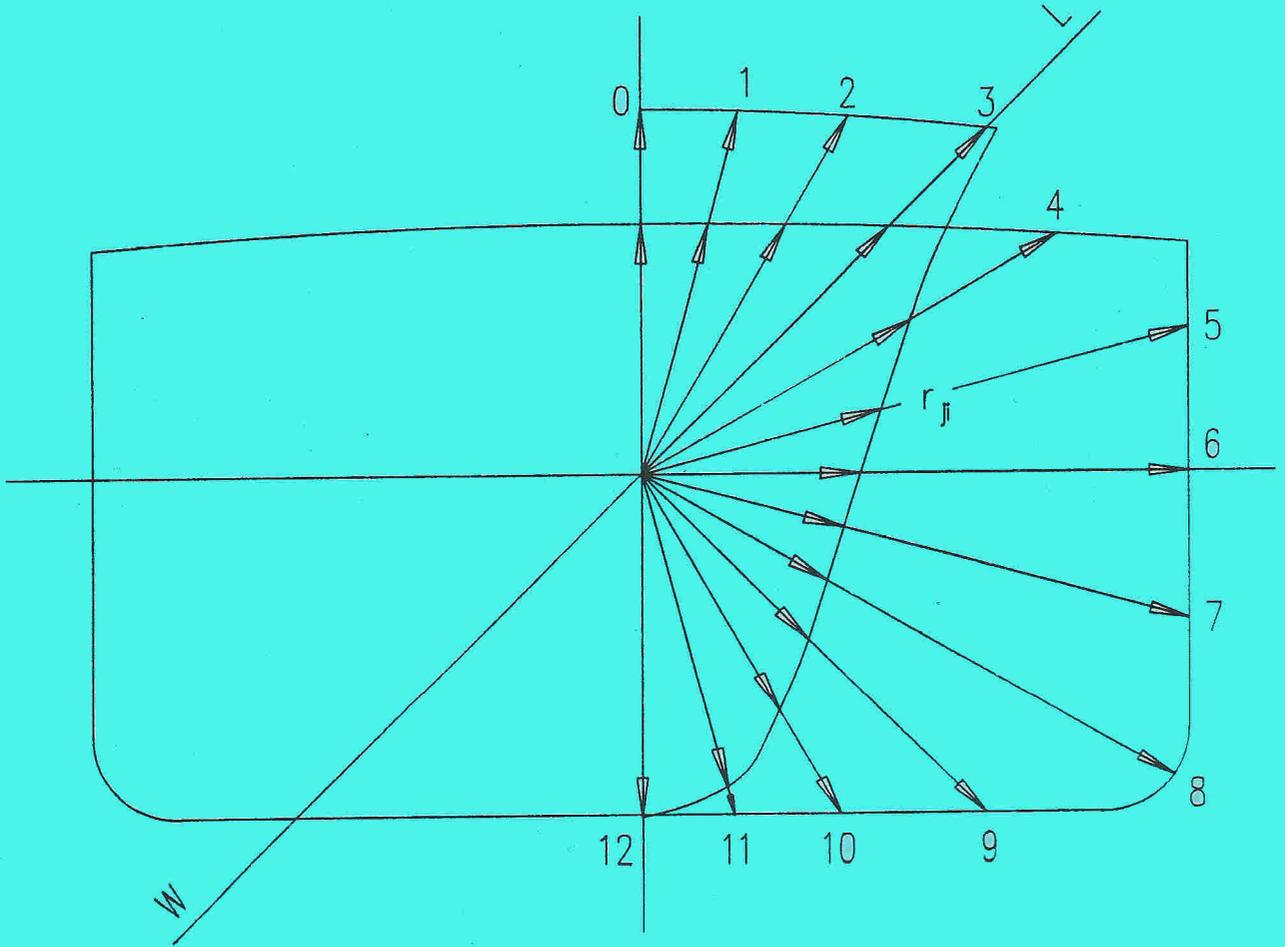

- IMO haberleri
- Dökme yük hesaplarının bilgisayar yardımıyla eldesi
- Gemi stabilite eğrileri için bilgisayar programı (Shama Yöntemi)
- İlerleyen dalga profilleri boyunca Serbest yüzeye yakın konumlarda dinamik basıncın deneysel tayini
- Yakıt tasarrufu sağlayan W.E.D. Nozul Sistemi
- Oda Haberleri

GEMİ MÜHENDİSLİĞİ

SAYI : 114 - 115

EKİM 1989 - OCAK 1990

GEMİ MÜHENDİSLİĞİ

T.M.M.O.B.

Gemi Mühendisleri Odası

Adına Sahibi :

Naci ÇANKAYA

—o—

Yazı İşleri Müdürü :

T. Nezih ÖZDEMİR

—o—

Yönetim Yeri :

T.M.M.O.B. Gemi Mühendisleri Odası

Meclisi Mebusan Caâdesi

No. 115 - 117 FİNDIKLI/İST.

Telefon : 143 63 50

—o—

Dizgi - Baskı :

Matbaa Teknisyenleri Basımevi

Telefon : 522 50 61

—o—

Kapak Grafiği :

PARTNER Reklam

—o—

REKLAM ÜCRETLERİ :

Ön iç kapak	:	300.000
Ön iç kapak karşısı	:	250.000
İçindekiler sahife karşısı	:	250.000
Arka kapak	:	350.000
Arka kapak içi	:	300.000
Arka kapak içi karşısı	:	300.000
Tam sayfa (normal)	:	200.000

Ücretler siyah - beyaz reklam içindir,
renk farkı ayrıca alınır.

Klişe ücretleri reklam sahiplerince
ödenir.

Fiatı : 1000 TL.

Yıllık Abone : 4000 TL.

"Üç Ayda Bir Çıkar"

—o—

KURULUŞ : NİSAN 1955

İ Ç İ N D E K İ L E R

IMO Haberleri	
M. Faruk Elban : Dökme Yük Hesaplarının Bilgi- sayar Yardımıyla Eldesi	6
Ali Can Takinacı : Gemi Stabilite Eğrileri İçin Bil- gisayar Programı (Shama Yön- temi)	14
Mehmet A. Baykal : İlerleyen Dalga Profilleri Boyun- ca Serbest Yüzeye Yakın Konum- larda Dinamik Basıncın Deney- sel Tayini	18
Taner Sevgir : Yakıt Tasarrufu Sağlayan W.E.D. Nozul Sistemi	25
Oda'dan Haberler	29

HİDROSTATİK – STABİLİTE – TRİM PROGRAMININ YAPISI

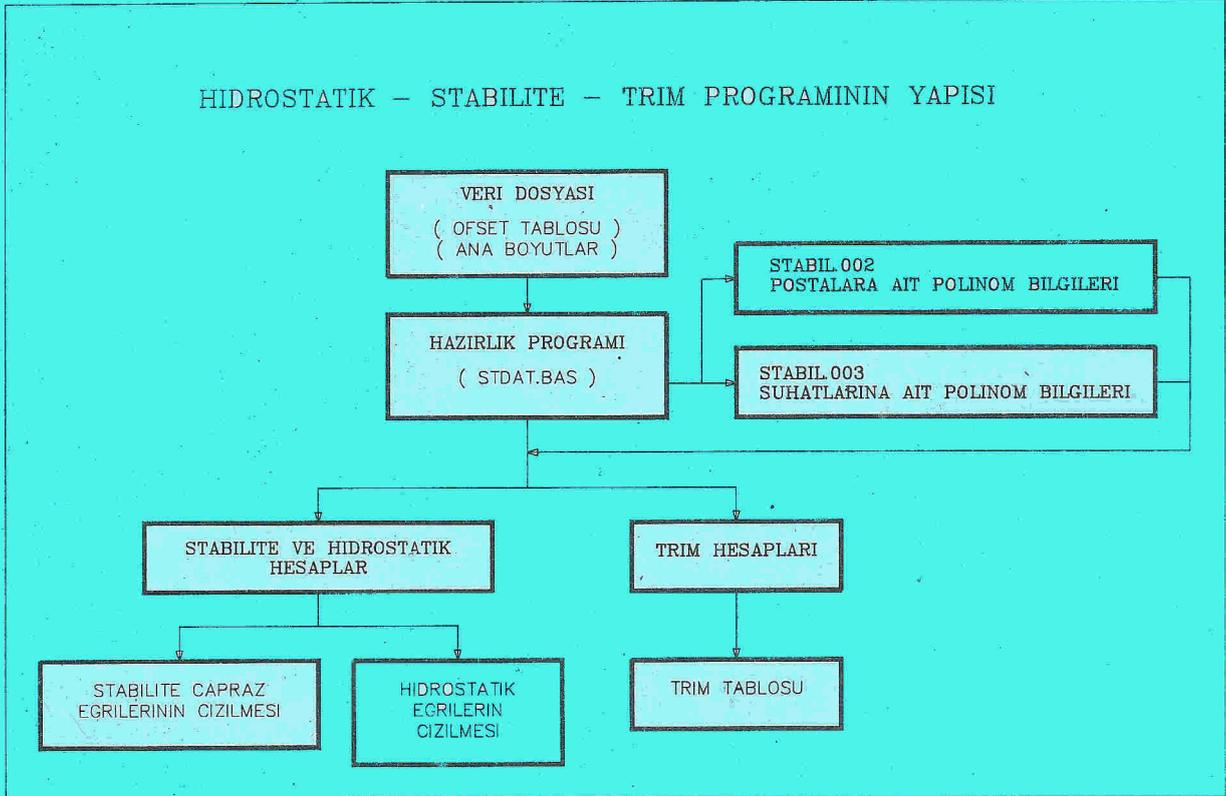

- GEMİ İNŞAATI MÜHENDİSLİĞİNDE
AutoCAD UYGULAMALARI (II)
- YAT SEKTÖRÜNDE
TEŞVİK TEDBİRLERİ
- 1.ULUSLARARASI
MARMARİS/BOZBURUN
GULET FESTİVALİ'NİN ARDINDAN...
- ODA'DAN HABERLER

GEMİ MÜHENDİSLİĞİ

SAYI: 118

EKİM 1990

GEMİ MÜHENDİSLİĞİ

T.M.M.O.B.

Gemi Mühendisleri Odası

Adına Sahibi:

O. Azmi Özsoysal

Yazı İşleri Müdürü:

A. Tunçsel Timur

Yönetim Yeri:

T.M.M.O.B. Gemi Mühendisleri Odası
Meclisi Mebusan Caddesi
No: 115-117/1 80040
FINDIKLI/İSTANBUL
Tel: 143 63 50

Teknik Hazırlık:

EKOI. Basım-Yayın-Tanıtım
Tel: 522 77 76

Baskı:

MURAT OFSET
Tel: 528 34 15

REKLAM ÜCRETLERİ:

Reklam sorumlusu: Nuran Uygur

Arka Dış (R)	1.250.000.-
Arka İç (R)	1.000.000.-
Ön İç (R)	1.100.000.-
Ön İç karşı (R)	850.000.-
İçindekiler (R)	800.000.-
İç tam (R)	800.000.-
İç tam (s/b)	400.000.-
Yarım (R)	400.000.-
Yarım (s/b)	200.000.-
Çeyrek (s/b)	150.000.-

Film ücretleri reklam sahiplerince
ödenir.

Fiatı : 5.000 TL.

Yıllık Abone: 20.000 TL.

GMO üyelerine ücretsiz
öğrencilere % 50 indirimlidir.

“Üç Ayda Bir Çıkar”

KURULUŞ: NİSAN 1955

İÇİNDEKİLER

	: Yitirdiklerimiz.....	3
A.Cemil Dikili	: Gemi İnşaatı Mühendisliğinde	
Ali Can Takinacı	: AutoCAD Uygulamaları (II).....	4
Barış Barlas	: Yat Sektöründe Teşvik	
	Tedbirleri.....	25
T.Nezihi Özdemir	: I.Uluslararası Marmaris/Bozburun	
	Gulet Festivali'nin Ardından.....	28
	: ODA'dan Haberler.....	31



GEMİ MÜHENDİSLİĞİ

TMMOB GEMİ MÜHENDİSLERİ ODASI YAYIN ORGANI

SAYI : 121 - 122

TEMMUZ - EKİM 1991

İSTİNYE TERSANESİ TARİH OLDU



GEMİ MÜHENDİSLİĞİ
T.M.M.O.B.
Gemi Mühendisleri Odası

Adına Sahibi:
Cemal BULUT

Genel Yayın Yönetmeni:
A. Tunçsel TİMUR

Yazı İşleri Müdürü
Emin ÇAPA

Yönetim Yeri:

T.M.M.O.B. Gemi Mühendisleri Odası
Meclisi Mebusan Caddesi No: 159/1,
80040 FINDIKLI/İSTANBUL
Tel: 143 63 50

Teknik Hazırlık ve Baskı:
MATBAA TEKNİSYENLERİ

Divanyolu, Biçkiyurdu Sokak
Dr. Şevki Bey Han, No. 12
Tel: 522 50 61

REKLAM ÜCRETLERİ

Arka Dış (R)	1.250.000.-
Arka İç (R)	1.000.000.-
Ön İç (R)	1.100.000.-
Ön İç karşı (R)	850.000.-
İçindekiler (R)	800.000.-
İç tam (R)	800.000.-
İç tam (S/B)	400.000.-
Yarım (R)	400.000.-
Yarım (S/B)	200.000.-
Çeyrek (S/B)	150.000.-

Film ücretleri reklam sahiplerince ödenir.

Fiyatı : 10.000 TL.
Yıllık Abone Ücreti : 40.000 TL.

GMO üyelerine ücretsiz,
öğrencilere % 50 indirimlidir.
"Üç ayda bir çıkar"

KURULUŞ : NİSAN 1955

GEMİ MÜHENDİSLİĞİ DERGİSİ

SAYI : 121 - 122

TEMMUZ/EKİM 1991

İÇİNDEKİLER

HABERLER

Haliç Tersanesi	5
İstinye Tersanesi	8
İstinye Gemi Hastanesi	11
Tersanelerde Ne Var Ne Yok?	12

MÜHENDİSLİK

Yeni Boru Bağlantı Elemanları	13
Gemi İnşaa Sanayii'nde Patlamalı Kaynak Uygulamasına Ait Bir Örnek	15
Trim Hesaplarında CAD Uygulamaları ..	19

KİTAP UZAKTAN ALGILAMA . DENİZİ YİTİREN DENİZCI	22
---	----

PANEL

Modern Tersanecilik ve Gemi İnşaa Yöntemleri	23
---	----

Fotoğraflar : Elvin SÖLEMEZ
Kapak Fotoğrafı : ÖLÇÜ Gazetesi Arşivi



GEMİ MÜHENDİSLİĞİ

TMMOB GEMİ MÜHENDİSLERİ ODASI YAYIN ORGANI

SAYI : 123

OCAK - 1992

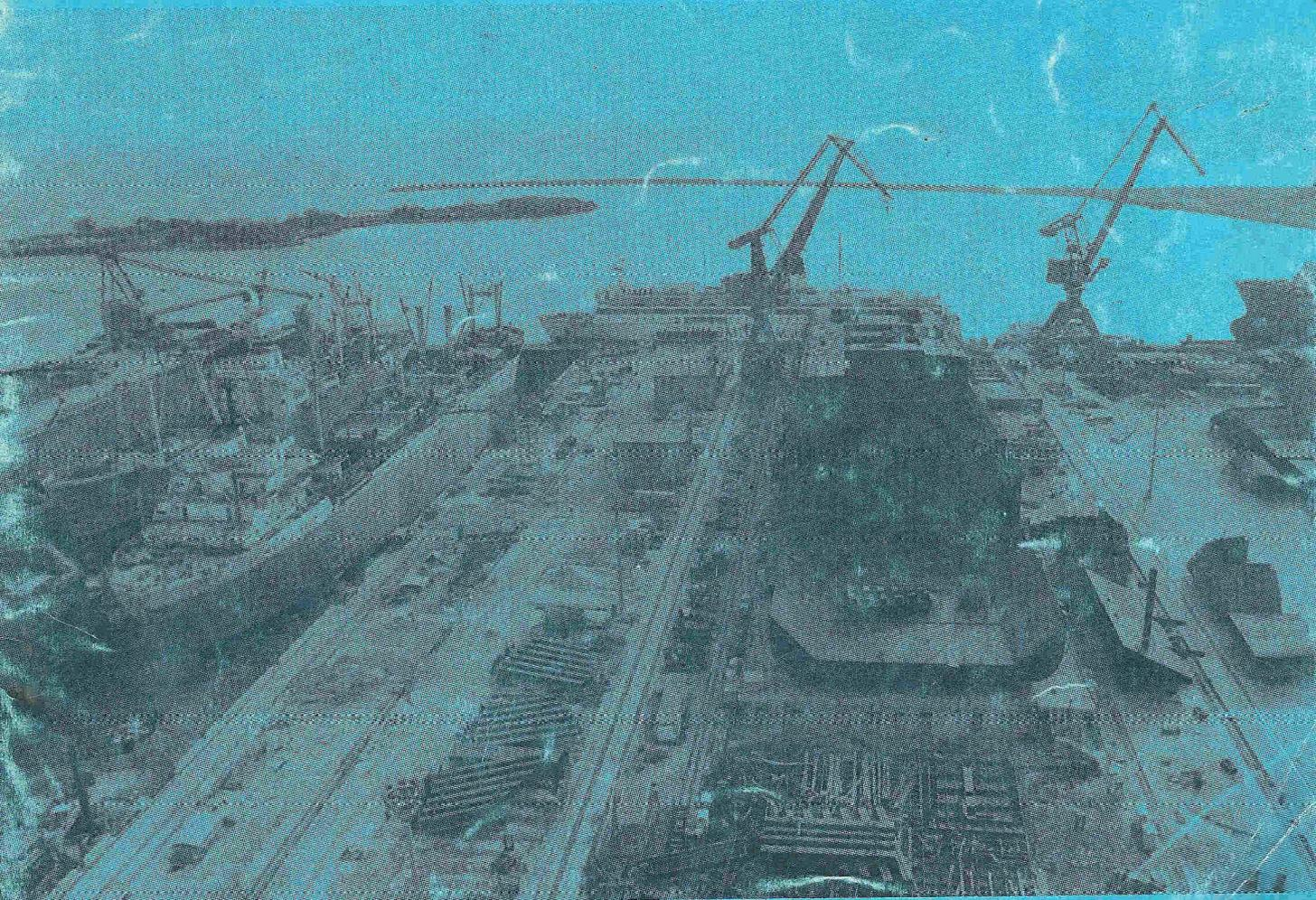

GEMİ MÜHENDİSLİĞİ
T.M.M.O.B.
Gemi Mühendisleri Odası

Adına Sahibi:
Cemal BULUT

Genel Yayın Yönetmeni:
A. Tunçsel TİMUR

Yazı İşleri Müdürü
Emin ÇAPA

Yönetim Yeri:

T.M.M.O.B. Gemi Mühendisleri Odası
Meclisi Mebusan Caddesi No: 159/1,
80040 FINDIKLI/İSTANBUL
Tel: 143 63 50

Teknik Hazırlık ve Baskı:
MATBAA TEKNİSYENLERİ

Divanyolu, Biçkiyurdu Sokak
Dr. Şevki Bey Han, No. 12
Tel: 522 50 61

REKLAM ÜCRETLERİ

Aka Dış	(Renkli)	2.500.000.-
Aka İç	(")	2.000.000.-
Ön İç	(")	2.200.000.-
Ön İç karşı	(")	1.700.000.-
İçindekiler	(")	1.600.000.-
İç tam	(")	1.600.000.-
İç yarım	(")	800.000.-
İç tam	(Siyah/Beyaz)	800.000.-
İç yarım	(")	500.000.-
İç çeyrek	(")	400.000.-

Film ücretleri reklam sahiplerince ödenir.

Fiyatı : 10.000 TL.
Yıllık Abone Ücreti : 40.000 TL.

GMO üyelerine ücretsiz,
öğrencilere % 50 indirimlidir.
"Üç ayda bir çıkar"

KURULUŞ : NİSAN 1955

GEMİ MÜHENDİSLİĞİ DERGİSİ

SAYI : 123

OCAK 1992

İÇİNDEKİLER

Odamız Genel Kurulu	5
Oda Gecemiz	7
Üyelerimize	8

GEMİ İNŞA SEKTÖRÜNE MESAJLAR

Başbakan Sayın Süleyman Demirel	9
Devlet Bakanı Sayın İbrahim Tez	10
Turizm Bakanı Sayın Abdülkadir Ateş ...	11
Milletvekili Sayın Ali Eser	13

GEMİ İNŞA SEKTÖRÜNDE SORUNLAR - ÖNERİLER

Gemi Sanayimizde Yeni Bir Boyut	14
Gemi İnşa Sektörüne Bir Bakış	15
Gemi İnşaatı Mühendisliğinde Eğitim-Öğretim	19
Denizcilik Eğitimi Sorunları	21
Sorunlarımıza Değınmeler	23
Gemi Mühendisliği Mesleğinin Sorunları Üzerine Rapor	25

Antik Çağdan Günümüze Gemi Yapım Tekniğı	30
Metal Püskürtme Teknolojisinde Yeni Gelişmeler	34
Pendik Tersanesi	41
1991 Yılı Deniz Kazaları	45
KİTAP ..TÜRKİYEDE ASKER, DARBELER ve SİYV... REJİME ETKİLERİ SULARI ÜRPERTEN GECE	47

Kapak ve Fotoğraflar : Elvin SÖLEMEZ



T. M. M. O. B. GEMİ MÜHENDİSLERİ ODASI
The Chamber of Naval Architects & Marine Engineers



SAYI 1 CİLT 1 EKİM - KASIM - ARALIK 1993

GEMİ VE DENİZ TEKNOLOJİSİ

NAVAL ARCHITECTURE & MARINE TECHNOLOGY

GEMİ VE DENİZ TEKNOLOJİSİ

NAVAL ARCHITECTURE & MARINE TECHNOLOGY

SAYI 1 / CİLT 1 / EKİM - KASIM - ARALIK 1993

İÇİNDEKİLER/CONTENTS

T.M.M.O.B.
GEMİ MÜHENDİSLERİ ODASI
Adına

Sabibi
R. Tansel Timur

Genel Yayın Yönetmeni
Prof. Dr. A. Yücel Odabaşı

Sorumlu Yazı İşleri Müdürü
M. Ercan Özkutucu

Yayın Teknik Sorumlusu
Ayhan Hıncal

Yayın Danışma Kurulu
Yük. Müh. Şamil Ayırım
Yük. Müh. C. Rafael Behar
T. İlker Gülüdan
Prof. Dr. Kemal Kafalı
Prof. Dr. A. Yücel Odabaşı
Kenan Öner
Yük. Müh. R. Tansel Timur

Yazı Kurulu
Yük. Müh. Üstüner Akoğuz
Yard. Doç. Dr. Şeref Aksu
Yük. Müh. Oral Erdoğan
Yard. Doç. Dr. Ömer Gören
Yük. Müh. Bnb. Nurhan Kahyaoglu
Prof. Dr. A. Yücel Odabaşı
Yük. Müh. Rıza Özlüer
Yük. Müh. Ercan Özkutucu

Yönetim Yeri
Meclis-i Mebusan Cad.
159/A Daire: 1
80040 Fındıklı - İstanbul - Türkiye
☎/Fax: (0212) 243 63 50

Grafik Düzenleme
Epi graf Yayıncılık Reklamcılık Ltd. Şti.
Valikonagi, Zafer Sok. 48/501
Nisantasi - İstanbul
☎ (0212) 246 68 53 - 225 68 12

Baskı
Çeliktir Matbaacılık San. ve Tic. A.Ş.
Gamsinanpaşa Sok. No: 12
Nuruosmaniye - İstanbul
☎ (0212) 522 34 54 - 528 67 29

Baskı Tarihi: 20.12.1993
Baskı Sayısı: 2100

- 3 EDITÖR'DEN
5 YENİDEN BAŞLARKEN
6 GEMİ İNŞA SANAYİMİZ VE GEMİ MÜHENDİSLERİ ODASI

G.M.O.
İbrahim Tez

Dosya: MAYIN GEMİLERİ

- 9 MAYIN AVLAMA VE KARŞI HAREKAT GEMİLERİ
12 MAYIN AVLAMA GEMİLERİ
14 MAYIN ARAMA TARAMA GEMİLERİNDE ÜSTÜN EVSAPLI
TEKNE İNŞA MALZEMESİ
18 MAYIN HARBİ GEMİLERİ İÇİN YENİ BİR TEKNE MATERYALİ
24 GELİŞMİŞ ERİDAN

A. Yücel Odabaşı
Dz. Kuv. Kom. Teknik Başkanlığı

Abeking Rasmussen
FR. Lürssen Werft
DCN Internaional

KALİTE VE STANDART

- 28 IMO KURALLARININ YÜK GEMİSİ DIZAYNINA ETKİLERİ
30 GEMİLERİN KLASLANMASI VE GEMİ İNŞAATINDA KALİTE
33 KALİTE, TOPLAM KALİTE YÖNETİMİ VE ISO 9000

Rıza Heleteli
A. Osman Adak
Rıza Özlüer

ULAŞIM

- 36 EXTERNAL TRANSPORT POLICY OF THE EUROPEAN
COMMUNITY

Oral Erdoğan

ÇEVRE VE DENİZ

- 39 DENİZ KİRLİLİĞİNDE BİR ETKEN DE GEMİLER MİDİR?
43 MAVİ-YEŞİL EYLEM
45 DÜNYA SİT'İMİZİ KURTARALIM
46 İSTANBUL BÖYLE BİR TEHDİDE MARUZ BIRAKILAMAZ
47 SATILAN MAL GERİ ALINMAZ

Ayşe Taş
G.M.O.
Mimarlar Odası İst. Büyükkent Şub.
Hikmet Çetin
Oktay Ekinci

TARİHTEN

- 50 ÜLKEMİZDE GEMİ MÜHENDİSLİĞİ EĞİTİMİNİN
BAŞLAMASININ 220. YILI
53 TARİHTE TÜRK-AMERİKAN İLİŞKİLERİNİN GEMİ
YAPIMCILIĞIMIZA ETKİLERİ VE ÇIKARILACAK DERSLER

Teoman Özalp

Tansel Timur

SÖYLEŞİ

- 57 "GEMİ MODELÇİLİĞİ BİR TUTKU İŞİDİR"

G & D T

- 58 YITTİRDİKLERİMİZ...

- 59 KİM KİMDİR?

Prof. Dr. Reşat Baykal, Prof. Dr. Ali İhsan Aldoğan, Yük Müh. Şamil Ayırım

- 61 TERSANELERİMİZDEN...

- 63 HABERLER

GEMİ VE DENİZ TEKNOLOJİSİ, TMMOB Gemi Mühendisleri Odası'nın, üç ayda bir yayınlanan; üyelerinin meslekle ilgili bilgilerini geliştirmeyi, sosyal yaşamlarını zenginleştirmeyi, nüfus sivil ve askeri deniz teknolojisine katkıda bulunmayı, özellikle sektörün ülke çıkarları yönünde gelişmesini, teknolojik yeniliklerin duyurulmasını ve sektörün yurtdışı haberleşmesinin sağlanmasını amaçlayan yayın organıdır. Basın Ahlakı Yasası'na ve Basın Konseyi ilkelerine kendiliğinden uyar.

GEMİ VE DENİZ TEKNOLOJİSİ'nde yayınlanan yazılardaki görüş ve düşünceler ile bunlara ilişkin yasal sorumluluk, yazara aittir. Bu konuda GEMİ VE DENİZ TEKNOLOJİSİ'ni herhangi bir sorumluluk üstlenemez. Yayınlanmak üzere gönderilen yazılar ve fotoğraflar yayınlanınsın ya da yayınlanmasın iade edilmez.

GEMİ VE DENİZ TEKNOLOJİSİ'nde yayınlanan yazılardan, kaynak belirtmek koşulu ile tam ya da özet alını yapılabilir.

08 NISAN 1994



T.M.M.O.B. GEMİ MÜHENDİSLERİ ODASI
The Chamber of Naval Architects & Marine Engineers

KAPATMA YERİNE YENİDEN YAPILANMA

GEMİ VE DENİZ TEKNOLOJİSİ

NAVAL ARCHITECTURE & MARINE TECHNOLOGY

SAYI 2-5

CİLT 1

OCAK-ARALIK 1994

ISSN - 1300/1973

GEMİ VE DENİZ TEKNOLOJİSİ

NAVAL ARCHITECTURE & MARINE TECHNOLOGY

SAYI 2 - 5 / CİLT 1 / OCAK - ARALIK 1994

İÇİNDEKİLER/CONTENTS

- 3 EDITÖR'DEN
- 5 Ord. Prof. ATA NUTKU'NUN ARDINDAN Prof. Teoman Özalp
- Dosya: TÜRKİYE'DE GEMİ SANAYİİ**
- 9 HALIÇ, CAMİALTI VE ALAYBEY TERSANELERİ RAPORU TMMOB Gemi Mühendisleri Odası
- 16 GEMİ İNŞA SANAYİNİN DEĞERLENDİRİLMESİ A. Y. Odabaşı/M. Söylemez / İ.H. Helvacıoğlu
- Dosya: BOYA VE İZOLASYON**
- 33 GEMİLERİN BOYA İLE KORUNMASI Ali Fuat Çakır
- 38 SELF-POLISHING ANTIFOULINGS International Paint
- 41 KOROZYON İNHİBİTÖRLERİ Yusuf Z. Menceloğlu / Hikmet Satıcı
- 44 GEMİLERDE YANGIN ISI SES İZOLASYONUNA ORTAK ÇÖZÜM İzocam
- ARAŞTIRMA - GELİŞTİRME**
- 46 PERVA NE STATOR SEVK SİSTEMİ Mesut Güner/Mehmet Atlar
- 48 YÜKSEK HIZLI KATAMARAN TEKNELEİN DİRENCİ Mustafa İnel
- 53 GEMİ YAKIT SİSTEMLERİ Nacettin Candan
- 57 YAT TURİZMİNİN GELİŞMESİ ve LYGULANABİLECEK TEŞVİKLER Barış Barlas
- TARİHTEN...**
- 63 KIRKBEŞYIL GERİDE KALMIŞ BİR MESLEK ANISI Prof. Y. Müh. Seyfettin Saracoğlu
- 64 DUMLUPINAR DENİZALTIMIZ 41 YIL ÖNCE BATMIŞTI Ayhan Hünelp
- 65 KİM KİMDİR? Prof.Dr.Kemal Kafalı
- 67 TERSANELERİMİZDEN Ayhan Hünelp
- 69 HABERLER
- 70 SANAT KÖŞESİ
- 72 ODAMIZA YENİ KAYIT OLAN ÜYELERİMİZ

T.M.M.O.B.
GEMİ MÜHENDİSLERİ ODASI
Adına

Sabibi
R. Tansel Timur

Genel Yayın Yönetmeni
Prof. Dr. A. Yücel Odabaşı

Sorumlu Yazı İşleri Müdürü
M. Ercan Özokutucu

Yayın Teknik Sorumlusu
Ayhan Hünelp

Yayın Danışma Kurulu
Yük. Müh. Şanil Aydın
Yük. Müh. C. Rafael Behar
T. İlker Güllüdan
Prof. Dr. Kemal Kafalı
Prof. Dr. A. Yücel Odabaşı
Kenan Öner
Yük. Müh. R. Tansel Timur

Yazı Kurulu
Yük. Müh. Üstüner Akoguz
Yard. Doç. Dr. Şeref Aksu
Doç. Dr. Ömer Gören
Yük. Müh. Dnb. Nurlan Kahyaoglu
Prof. Dr. A. Yücel Odabaşı
Yük. Müh. Ercan Özokutucu

Yönetim Yeri
Meclis-i Mebusan Caddesi
159/A Daire: 1
80040 Fındıklı - İstanbul - Türkiye
☎ (0212) 293 29 88 - 293 22 65
Fax: (0212) 243 63 50

Grafik Düzenleme ve Uygulama
Epi'graf Yayıncılık Reklamcılık Ltd. Şti
Valikonuğu, Zaler Sokak 48/501
Nişantaşı - İstanbul - Türkiye
☎ (0212) 246 68 53 - 225 68 12

Baskı
Çeltik Matbaacılık San. ve Tic. A.Ş.
Gazısınanpaşa Sokak No: 12
Nuruosmanıye - İstanbul - Türkiye
☎ (0212) 522 34 54 - 528 67 29

(ISSN - 1300/1973)

Baskı Tarihi: 25/01/1995
Baskı Sayısı: 2500

GEMİ ve DENİZ TEKNOLOJİSİ, TMMOB Gemi Mühendisleri Odası'nın, üç ayda bir yayınlanan; üyelerinin meslekle ilgili bilgilerini geliştirmeyi, sosyal yaşamlarını zenginleştirmeyi, ulusal sivil ve askeri deniz teknolojisine katkıda bulunmayı, özellikle sektörün ülke çıkarları yönünde gelişmesini, teknolojik yeniliklerini duyurulmasını ve sektörün yurtiçi haberleşmesinin sağlanmasını amaçlayan yayın organıdır. Basın Ahlak Yasası'na ve Basın Konseyi ilkelere kendiliğinden uyar.

GEMİ ve DENİZ TEKNOLOJİSİ'nde yayınlanan yazılardaki görüş ve düşünceler ile bunlara ilişkin yasal sorumluluk, yazara aittir. Bu konuda GEMİ ve DENİZ TEKNOLOJİSİ herhangi bir sorumluluk üstlenmez. Yayınlanmak üzere gönderilen yazılar ve fotoğraflar yayınlanırsa da yayınlanmaması iade edilmez.

GEMİ ve DENİZ TEKNOLOJİSİ'nde yayınlanan yazılardan, kaynak belirtmek koşulu ile tam ya da özet alıntı yapılabilir.

GEMİ VE DENİZ TEKNOLOJİSİ

NAVAL ARCHITECTURE & MARINE TECHNOLOGY

SAYI 6-23 / CİLT 1 / OCAK 1995-HAZİRAN 1999

İ Ç İ N D E K İ L E R

- 2 Editör'denMetin KONCAVAR
- 3 Cumhuriyetimizin 75. Yılında Gemi İnşa Sanayiine ve Gemi Mühendisliğine Kısa Bir BakışT.M.M.O.B. Gemi Mühendisleri Odası
- 6 Gemi Mühendisliği Etik Kuralları (Taslak)
- 7 Yayın Kuralları
- 8 Otoyollar-Köprüler, Çevre ve DENİZMetin KONCAVAR
- 11 Kargo Emniyet ElkitabıErcan GÜÇ
- 14 Yeni Olasılık Standardına Göre Kuru Yük Gemilerinin Yaralanma Olasılıklarının HesabıM.Faruk ELBAN, İsmail YALÇIN
- 22 Gemilerde Güç Hesaplama Yöntemleri ve Bilgisayar Uygulamaları A. Cemil DİKİLİ
- 29 Gemi Seyir Tecrübelerinde Şaft Gücü ve Titreşim Ölçümü Mustafa İNSEL, İsmail H. HELVACIOĞLU, Yalçın ÜNSAN
- 36 Dünya Yeni Gemi İnşa Siparişleri
- 37 Tersanelerimizden 6250 DWT'luk Çok Amaçlı Konteyner GemisiADMARIN
- 38 Tersanelerimizde İnşaatları Süren Gemiler
- 39 Kim Kimdir? : Prof. Teoman ÖZALP
- 41 Gemi Mühendisliği Hizmetleri Asgari Ücret Tarifesi
- 43 Odadan ve Sektörden Haberler
- 45 Sanat Köşesi : Şiirlerde Deniz
- 46 Deniz Büyüsü.....İşıl ÖZGENTÜRK
- 47 Gemi İnşaatı ve Deniz Teknolojisi Kongresi '99
- 48 Resim Yarışması

T. M. M. O. B. GEMİ MÜHENDİSLERİ ODASI

Adına

Sabibi

R.Tansel Timur

Genel Yayın Yönetmeni

Metin Koncavar

Sorumlu Yazı İşleri Müdürü

M.Ercan Özokutucu

Yayın Kurulu

Sevilay Can

İsmail Yalçın

Yazı Kurulu

Ömer Belik

Ömer Gören

Mesut Güner

Mustafa İnel

Metin Koncavar

Muhittin Söylemez

Yayın Danışmanı

Ayhan Hünelp

Yönetim Yeri

Meclisi Mebusan Caddesi

159/A Daire: 1

80040 Fındıklı-İstanbul-Türkiye

☎ (0212) 293 29 88 - 293 22 65

Faks (0212) 243 63 50

www.gmo.org.tr

info@gmo.org.tr

Dizgi ve Ofset Hazırlık

Demir Ajans

☎ (0212) 522 02 91

Baskı

Yapım Matbaacılık Ltd.

Dalgıç Sok. 27/2 4. Levent-İst.

☎(0212) 283 70 14 - 283 49 84

(ISSN-1300/1973)

Baskı Tarihi: Haziran 1999

Baskı Sayısı: 1500

GEMİ ve DENİZ TEKNOLOJİSİ, TMMOB Gemi Mühendisleri Odası'nın, üç ayda bir yayınlanan; üyelerinin meslekle ilgili bilgilerini geliştirmeyi, sosyal yaşamlarını zenginleştirmeyi, ulusal sivil ve askeri deniz teknolojisine katkıda bulunmayı, özellikle sektörün ülke çıkarları yönünde gelişmesini, teknolojik yeniliklerin duyurulmasını ve sektörün yurtiçi haberleşmesinin sağlanmasını amaçlayan yayın organıdır. Basın Ahlak Yasası'na ve Basın Konseyi ilkelerine kendiliğinden uyar.

GEMİ ve DENİZ TEKNOLOJİSİ'nde yayınlanan yazılardaki görüş ve düşünceler ile bunlara ilişkin yasal sorumluluk, yazara aittir. Bu konuda GEMİ ve DENİZ TEKNOLOJİSİ herhangi bir sorumluluk üstlenmez. Yayınlanmak üzere gönderilen yazılar ve fotoğraflar yayınlanıncaya kadar yayınlanmasın iade edilmez.

GEMİ ve DENİZ TEKNOLOJİSİ'nde yayınlanan yazılardan, kaynak belirtmek koşulu ile tam ya da özet alıntı yapılabilir.

GEMİ VE DENİZ TEKNOLOJİSİ

NAVAL ARCHITECTURE & MARINE TECHNOLOGY

CİLT: 1 SAYI 24- 33 / TEMMUZ 1999 - ARALIK 2001



ODAMIZ ARTIK KADIKÖY'DE



T.M.M.O.B GEMİ MÜHENDİSLERİ ODASI
The Chamber of Naval Architects & Marine Engineers

GEMİ VE DENİZ TEKNOLOJİSİ

NAVAL ARCHITECTURE & MARINE TECHNOLOGY

CİLT: 1 SAYI 24- 33 / TEMMUZ 1999 - ARALIK 2001

İ Ç İ N D E K İ L E R

- 2 Editör'den Metin KONCAVAR
- 3 Balıkçı Gemilerinin Avlanma Kapasitesi
Ölçümünde Bazı Öneriler.....
A. Dursun ALKAN, Abdi KÜKNER
- 10 Türkiye Su Ürünleri Sektörüne Genel
Bir Bakış..... A. ÖZDEMİR - V. KÜRÜM
- 14 TGS Haliç Camialtı Tersaneleri
Raporu..... Gemi Mühendisleri Odası
- 23 Çelik Gemilerinin Tahribatsız Muayene
Yöntemleriyle Sörveyi Ozan YURDUGÜL
- 28 Boğazlar Nasıl Korunur..... Metin KONCAVAR
- 31 Gemi İnşaatı İş Kolunda Çalışanlarda Dikkat ve
Kaygının Değerlendirilmesi Levent. ÖNEN, Halim İŞSEVER
Hilmi. SABUNCU, Duran ÇAKMAK, Oktay TAN
- 35 Tersanelerimizde İnşaatları Süren Gemiler
- 36 Odadan ve Sektörden Haberler
- 38 GMO İşyeri Temsilciliği Yönetmeliği
- 39 Bir Öykü: Kuru Havuz Stefan ANDRES
- 41 Kim Kimdir ? : Prof. Tarık SABUNCU
- 42 GMO Asgari Ücret Tarifesi
- 46 Tescilli Bürolarımızdan
- 48 Tersanelerimizden

T.M.M.O.B.
GEMİ MÜHENDİSLERİ ODASI
Adına

Sabibi
R. Tansel Timur

Genel Yayın Yönetmeni
Metin Koncavar

Sorumlu Yazı İşleri Müdürü
M. Ercan Özokutucu

Yayın Kurulu
İsmail Yalçın
Ozan Yurdugül

Yazı Kurulu
Ömer Belik
Ömer Gören
Mesut Güner
Mustafa Insel
Metin Koncavar
Muhittin Söylemez.

Yönetim Yeri
Caferağa Mah. Mocla Cad.
İçgören Apt. No: 192/2 B Blok
81300 Kadıköy/İstanbul-Türkiye
☎ (0216) 336 60 40 - 336 60 17
Faks: (0216) 414 66 61
e-mail: info@gmo.org.tr
http://www.gmo.org.tr

Dizgi ve Ofset Hazırlık
Moda İletişim Ltd.
Ahmet Taylan Çınaroğlu
☎ (0216) 449 03 85

Baskı
Yapım Matbaacılık Ltd.
Dalgıç Sok. 27/2 4. Levent-İst.
☎ (0212) 283 70 14 - 283 49 84

(ISSN-1300/1973)
Baskı Tarihi: Aralık 2001
Baskı Sayısı: 1500

GEMİ ve DENİZ TEKNOLOJİSİ, TMMOB Gemi Mühendisleri Odası'nın, üç ayda bir yayınlanan; üyelerinin meslekle ilgili bilgilerini geliştirmeyi, sosyal yasamlarını zenginleştirmeyi, ulusal ve askeri deniz teknolojisine katkıda bulunmayı, özellikle sektörün ülke çıkarları yönünde gelişmesini, teknolojik yeniliklerin duyurulmasını ve sektörün yurtiçi haberleşmesinin sağlanmasını amaçlayan yayın organıdır. Basın Ahlak Yasası'na ve Basın Konseyi ilkelerine kendiliğinden uyar.

GEMİ ve DENİZ TEKNOLOJİSİ'nde yayınlanan yazılardaki görüş ve düşünceler ile bunlara ilişkin yasal sorumluluk, yazara aittir. Bu konuda GEMİ ve DENİZ TEKNOLOJİSİ herhangi bir sorumluluk üstlenmez. Yayınlanmak üzere gönderilen yazılar ve fotoğraflar yayınlanırsa ya da yayınlanmasını ifade edilmez.

GEMİ ve DENİZ TEKNOLOJİSİ'nde yayınlanan yazılardan, kaynak belirtmek koşulu ile tam ya da özet alıntı yapılabilir.

GEMİ VE DENİZ TEKNOLOJİSİ

NAVAL ARCHITECTURE MARINE TECHNOLOGY

CİLT: 1 SAYI:157

EKİM 2002

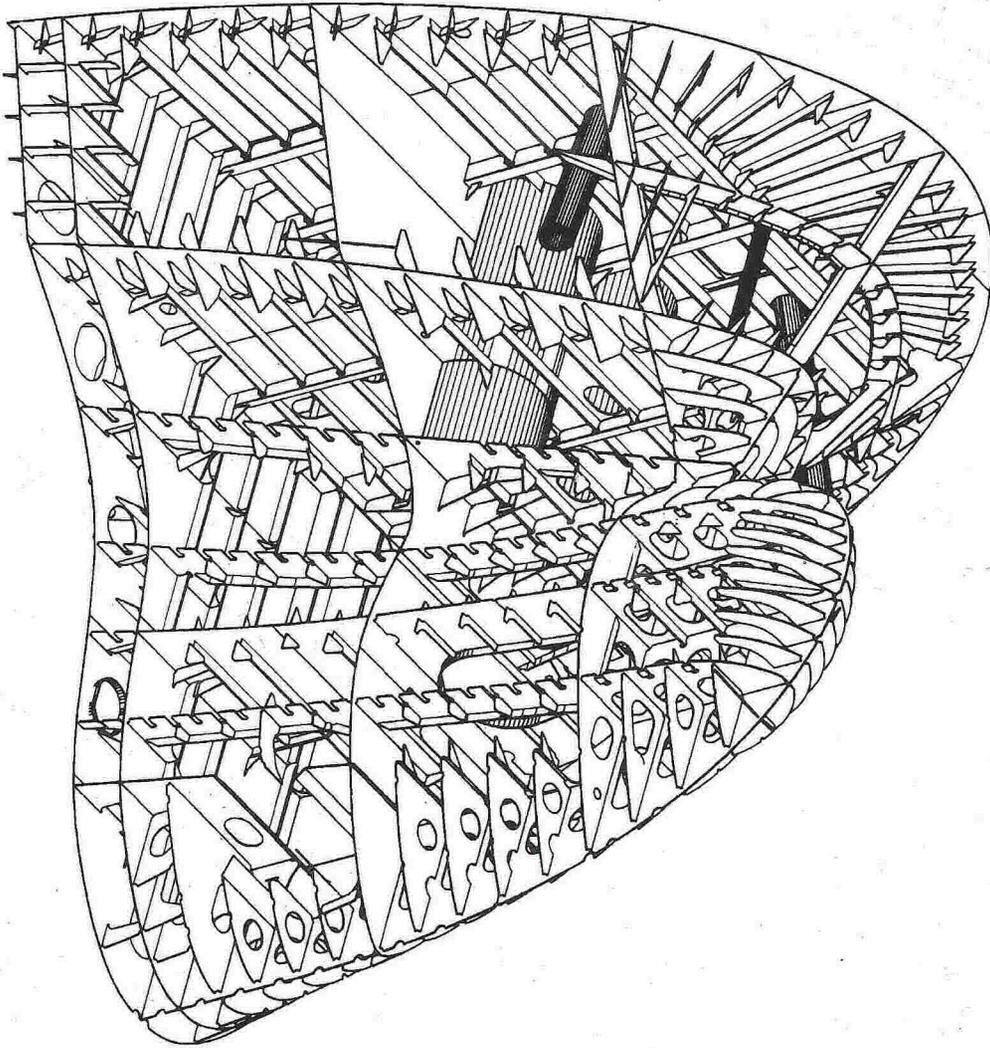

T.M.M.O.B GEMİ MÜHENDİSLERİ ODASI
The Chamber of Naval Architects & Marine Engineers

GEMİ VE DENİZ TEKNOLOJİSİ

NAVAL ARCHITECTURE & MARINE TECHNOLOGY

CİLT: 1 SAYI 157

EKİM 2002

10 EKİM 2002

İ Ç İ N D E K İ L E R

- 2 Türkiye'de "CE MARKASI" ve Gezi Tekneleri
Yönetmeliği Uğur ÇELEBİ - Aykut SAFA
- 11 Gemi Pervane MalzemeleriSerkan EKİNCİ -
Seyfettin BAYRAKTAR
- 17 Gemi Söküm Sanayii Metin KONCAVAR
- 21 İki Boyutlu Kanatçıklı (Flap) Profillerin Hidrodinamik
Analizi Uğur Oral ÜNAL - Şakir BAL
- 27 Gemi Teçhizatı Yönetmeliği Ercan GÜÇ
- 31 Gemi ve Deniz Araçları İnşası Yönetmeliği, 23.01.2002
- 39 GMO Komisyon Çalışmaları Programı, 2002-2003
- 42 Odadan ve Sektörden Haberler
- 44 Tersanelerimizde İnşaatları Süren Gemiler
- 45 Kim Kimdir Prof. Mesut SAVCI
- 46 Tescilli Bürolarımızdan
- 48 Tersanelerimizden

T.M.M.O.B. GEMİ MÜHENDİSLERİ ODASI

Adına

Sabibi

Metin Koncavar

Sorumlu Yazı İşleri Müdürü
M. Ercan Özokutucu

Yayın Kurulu

Ömer Gören

Mesut Güner

Metin Koncavar

Muhittin Söylemez

Tamer Yılmaz

Hür Fırtına

Yönetim Yeri

Caferağa Mah. Moda Cad.
İçgören Apt. No: 192/2 B Blok
81300 Kadıköy/İstanbul-Türkiye
☎ (0216) 336 60 40 - 336 60 17
Faks: (0216) 414 66 61
e-mail: info@gmo.org.tr
http://www.gmo.org.tr

Dizgi ve Ofset Hazırlık

Belli Tanıtım Ltd.
Ahmet Taylan Çınaroğlu
☎ (0216) 348 00 41

Baskı

Şan Ofset

Cendere Yolu No: 23

Ayazağa-İSTANBUL

☎ (0212) 289 24 24

Faks: 289 07 87

(ISSN-1300/1973)

Baskı Tarihi: Ekim 2002

Baskı Sayısı: 1500

GEMİ ve DENİZ TEKNOLOJİSİ, TMMOB Gemi Mühendisleri Odası'nın, üç ayda bir yayınlanan; üyelerinin meslekle ilgili bilgilerini geliştirmeyi, sosyal yaşamlarını zenginleştirmeyi, ulusal ve askeri deniz teknolojisine katkıda bulunmayı, özellikle sektörün ülke çıkarları yönünde gelişmesini, teknolojik yeniliklerin duyurulmasını ve sektörün yurtiçi haberleşmesinin sağlanmasını amaçlayan yayın organıdır. Basın Ahlak Yasası'na ve Basın Konseyi ilkelerine kendiliğinden uyar.

GEMİ ve DENİZ TEKNOLOJİSİ'nde yayınlanan yazılardaki görüş ve düşünceler ile bunlara ilişkin yasal sorumluluk, yazara aittir. Bu konuda GEMİ ve DENİZ TEKNOLOJİSİ herhangi bir sorumluluk üstlenmez. Yayınlanmak üzere gönderilen yazılar ve fotoğraflar yayınlanırsa ya da yayınlanmasın iade edilmez.

GEMİ ve DENİZ TEKNOLOJİSİ'nde yayınlanan yazılardan, kaynak belirtmek koşulu ile tam ya da özet alıntı yapılabilir.

GEMİ VE DENİZ TEKNOLOJİSİ

NAVAL ARCHITECTURE & MARINE TECHNOLOGY

SAYI: 163

OCAK 2005

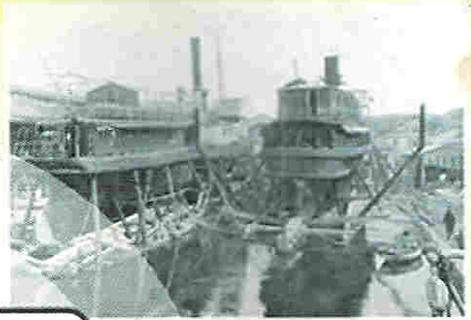

50
G.M.O.
.yıl

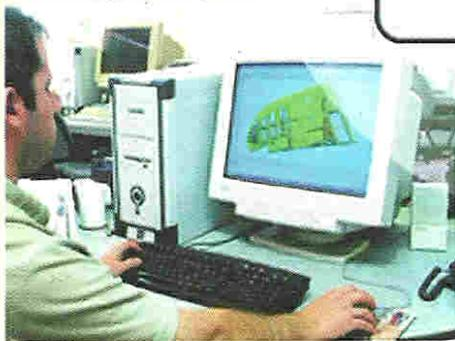

SEMPOZYUM

“ GEMİ MÜHENDİSLİĞİ VE SANAYİMİZ ”

(24 - 25 Aralık 2004)



T.M.M.O.B GEMİ MÜHENDİSLERİ ODASI
The Chamber of Turkish Naval Architects & Marine Engineers

GEMİ VE DENİZ TEKNOLOJİSİ

NAVAL ARCHITECTURE & MARINE TECHNOLOGY

SAYI 163

OCAK 2005

İçindekiler

- 3 YAYIMCIDAN
Yayın Kurulu
- 4/10 Gemilerin hidrodinamik dizaynında CFD uygulamaları
Y. GÜL, L. KAYDIHAN, Z. N. ÇEHRELİ, G. UÇAR, E. ESİRGEMEZ
- 11/16 Gemi pervanelerinde kavitasyon
Serkan EKİNCİ, Uğur Buğra ÇELEBİ
- 17/21 Uluslararası stabilite kurallarının tanker dizaynı üzerindeki etkileri
Doç. Dr. Metin TAYLAN
- 22/23 Gemi sanayisinde işçi sağlığı ve iş güvenliği
Nazım TUR, H. Necip NALBANTOĞLU
- 25/29 Odadan haberler
- 31/34 Sektörden haberler
- 37/39 TMMOB gündeminden
- 42/43 Tersanelerimizden Haberler
- 45 Tescilli Bürolarımızdan
- 46 Üyelerimizden Haberler
- 47 Kim kimdir

T.M.M.O.B.
GEMİ MÜHENDİSLERİ ODASI

Adına

Sahibi
Metin Koncavar

Sorumlu Yazı İşleri Müdürü
Zühal Can

Yayın Kurulu

Teknik Yazılar
Ömer Gören
Şebnem Helvacıoğlu
Tamer Yılmaz

Haberler
Metin Koncavar
Hür Fırtına
Yaşar Güven

Yönetim Yeri
Altıntepe, Galipbey Cad.
Gökşen. Apt. No: 5/1
Maltepe / İSTANBUL

Tel: (0126) 388 50 27- 388 27 51

Faks: (0216) 388 62 94

e-mail: info@gmo.org.tr

<http://www.gmo.org.tr>

Dizgi ve Ofset Hazırlık
TAYFAJANS
(0216) 339 13 40/41

Baskı
Kadıköy Matbaası

(ISSN-1300/1973)
Baskı Tarihi : Ocak 2005
Baskı Sayısı : 2000

GEMİ VE DENİZ TEKNOLOJİSİ, TMMOB Gemi Mühendisleri Odası'nın, üç ayda bir yayınlanan; üyelerinin meslekle ilgili bilgilerini geliştirmeyi, sosyal yaşamlarını zenginleştirmeyi, ulusal ve askeri deniz teknolojisine katkıda bulunmayı, özellikle sektörün ülke çıkarları yönünde gelişmesini, teknolojik yeniliklerin duyurulmasını ve sektörün yurtiçi haberleşmesinin sağlanmasını amaçlayan yayın organıdır. Basın Ahlak Yasası'na ve Basın Konseyi ilkelerine kendiliğinden uyar. GEMİ VE DENİZ TEKNOLOJİSİ'nde yayınlanan yazılardaki görüş ve düşünceler ile bunlara ilişkin yasal sorumluluk, yazara aittir. Bu konuda GEMİ VE DENİZ TEKNOLOJİSİ herhangi bir sorumluluk üstlenmez. Yayınlanmak üzere gönderilen yazılar ve fotoğraflar yayınlanırsa ya da yayınlanmasın iade edilmez.

GEMİ VE DENİZ TEKNOLOJİSİ'nde yayınlanan yazılardan, kaynak belirtmek koşulu ile tam ya da özet alıntı yapılabilir.

GEMİ VE DENİZ TEKNOLOJİSİ

NAVAL ARCHITECTURE & MARINE TECHNOLOGY

SAYI: 164

NISAN 2005

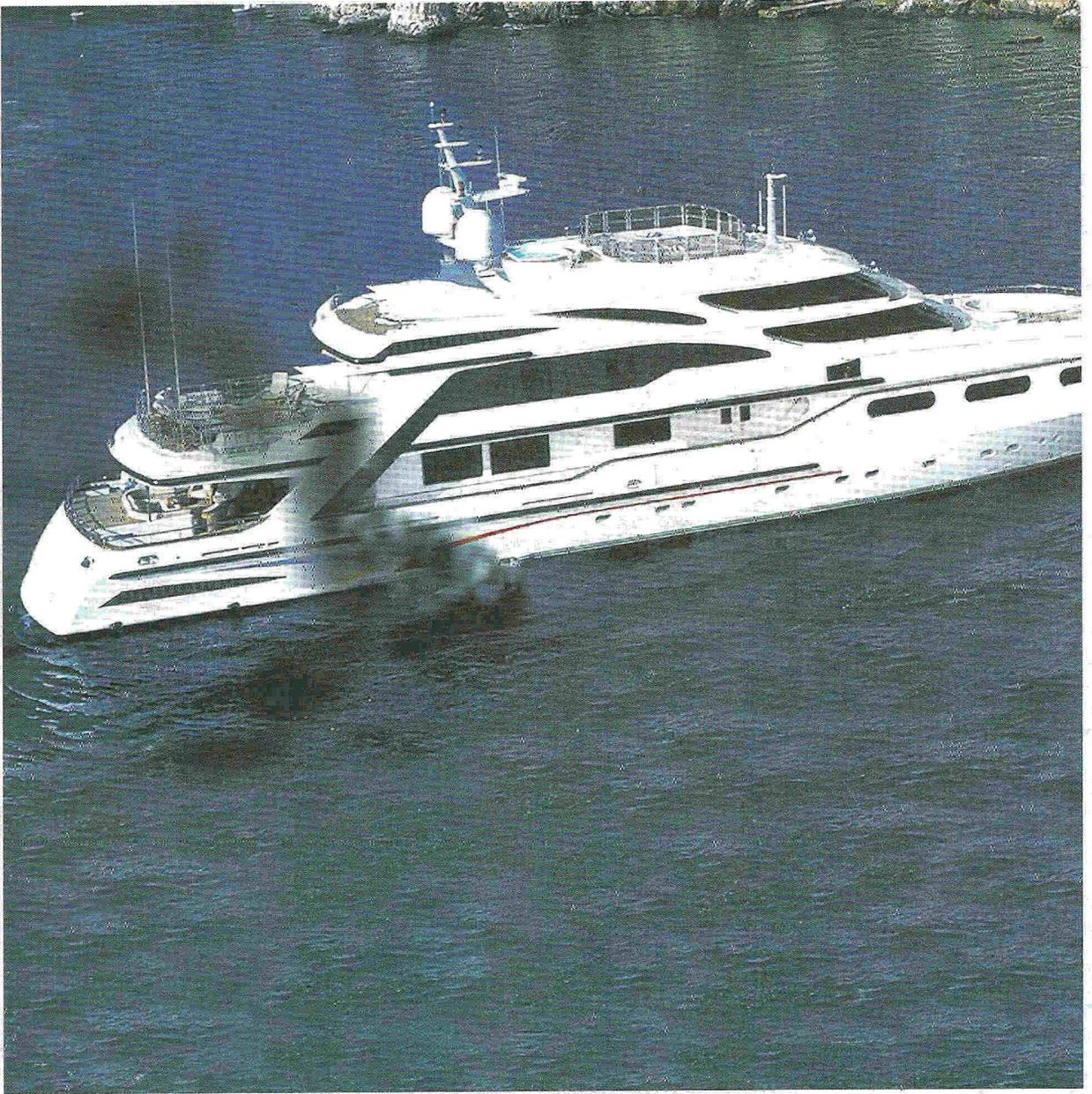

T.M.M.O.B GEMİ MÜHENDİSLERİ ODASI
The Chamber of Turkish Naval Architects & Marine Engineers

GEMİ VE DENİZ TEKNOLOJİSİ

NAVAL ARCHITECTURE & MARINE TECHNOLOGY

SAYI 164

NİSAN 2005

İçindekiler

3	YAYIMCIDAN Yayın Kurulu
5/6	YAYIMCIYA NOTLAR
7/11	Gemi devrilme mekaniğinin incelenmesinde kaos teorisi Abdi KÜKNER, Bahri UZUNOĞLU
12/19	Çok amaçlı taktik platform (mrtp) konseptinin yaratılışı: tasarım-mühendislik-imalat Ekber İ. N. ONUK, Kaan N. Z. ONUK
20/25	Marpol 73/78 Ek VI - Gemilerden kaynaklanan hava kirliliğinin önlenmesi için kurallar Salim ÖZPAK, Mehtap ÖZDEMİR
26/29	MCA ve büyük ticari yat kodu Erdal GEDİKOĞLU
31/34	Odadan haberler
37	Sektörden haberler
39/41	TMMOB gündeminden
44	Tersanelerimizden haberler
45	Tescilli bürolarımızdan
46	Üyelerimizden haberler
47	Kim kimdir Mehmet Sadullah Bigat

T.M.M.O.B. GEMİ MÜHENDİSLERİ ODASI

Adına

Sahibi

Metin Koncavar

Sorumlu Yazı İşleri Müdürü

Zühal Can

Yayın Kurulu

Ahmet Dursunalkan

Hür Fırtına

Yaşar Güven

Şebnem Helvacıoğlu

Metin Koncavar

Emin Korkut

Muhittin Söylemez

Tamer Yılmaz

Yönetim Yeri

Altıntepe, Galipbey Cad.

Gökşen. Apt. No: 5/1

Maltepe / İSTANBUL

Tel: (0126) 388 50 27- 388 27 51

Faks: (0216) 388 62 94

e-mail: info@gmo.org.tr

<http://www.gmo.org.tr>

Dizgi ve Ofset Hazırlık

TAYFAJANS

(0216) 339 13 40/41

Baskı

ESEN OFSET

(0212) 549 25 68 (Pbx)

(ISSN-1300/1973)

Baskı Tarihi : Nisan 2005

Baskı Sayısı : 2000

GEMİ VE DENİZ TEKNOLOJİSİ, TMMOB Gemi Mühendisleri Odası'nın, üç ayda bir yayınlanan; üyelerinin meslekle ilgili bilgilerini geliştirmeyi, sosyal yaşamlarını zenginleştirmeyi, ulusal ve askeri deniz teknolojisine katkıda bulunmayı, özellikle sektörün ülke çıkarları yönünde gelişmesini, teknolojik yeniliklerin duyurulmasını ve sektörün yurtiçi haberleşmesinin sağlanmasını amaçlayan yayın organıdır. Basın Ahlak Yasası'na ve Basın Konseyi ilkelerine kendiliğinden uyar. GEMİ VE DENİZ TEKNOLOJİSİ'nde yayınlanan yazılardaki görüş ve düşünceler ile bunlara ilişkin yasal sorumluluk, yazara aittir. Bu konuda GEMİ VE DENİZ TEKNOLOJİSİ herhangi bir sorumluluk üstlenmez. Yayınlanmak üzere gönderilen yazılar ve fotoğraflar yayınlanınsın ya da yayınlanmınsın iade edilmez.

GEMİ VE DENİZ TEKNOLOJİSİ'nde yayınlanan yazılardan, kaynak belirtmek koşulu ile tam ya da özet alıntı yapılabilir.

12.03.2005

Sayı: 171 Ocak 2007

Gemi ve Deniz Teknolojisi

Naval Architecture & Marine Technology

Su Üstü
Savaş Gemileri



T.M.M.O.B GEMİ MÜHENDİSLERİ ODASI
The Chamber of Turkish Naval Architects & Marine Engineers

ISSN 1300-1973

Gemi ve Deniz Teknolojisi

Naval Architecture & Marine Technology

Sayı: 171 Ocak 2007



İÇİNDEKİLER

- 5** Sunuş
- 7-18** Makale Yüksek Hızlı Su Üstü Süvaş Gemileri
- 19-33** Makale LeaderSHIP 2015
- 34-41** Makale Yüksek Sıcaklık Süper-İletken (HTS) Teknolojisi
- 43-45** Makale / Sağlık Böbrek ve İdrar Yolları Taşları
- 47-62** Odadan Haberler
- 65-78** Basından Haberler
- 82-83** TMMOB'den Haberler
- 84-85** Tersanelerimizi Tanıyalım: Deniz Endüstrisi A.Ş.
- 86-87** Tersanelerimizi Tanıyalım: Sedef Gemi İnşaatı A.Ş.
- 91-93** Tersanelerimizde İnşa Edilmekte Olan Gemiler
- 94-97** Tersanelerimizden Haberler / Denize İndirme
- 101-105** Tescilli Bürolarımızdan
- 106** Sektörden Haber
- 107** Kitap Köşesi KİYİ-Liman Planlama ve Tasarımı , İş Sağlığı ve Güvenliği
- 108** Üyelerimizden Haberler
- 109-111** Kim Kimdir Necmi Yelkikanat

GEMİ VE DENİZ TEKNOLOJİSİ, TMMOB Gemi Mühendisleri Odası'nın, üç ayda bir yayınlanan; üyelerinin meslekle ilgili bilgilerini geliştirmeyi, sosyal yaşamlarını zenginleştirmeyi, ulusal ve askeri deniz teknolojisine katkıda bulunmayı, özellikle sektörün ülke çıkarları yönünde gelişmesini, teknolojik yeniliklerin duyurulmasını ve sektörün yurtiçi haberleşmesinin sağlanmasını amaçlayan yayın organıdır. Basın Ahlak Yasası'na ve Basın Konseyi ilkelerine kendiliğinden uyar. **GEMİ VE DENİZ TEKNOLOJİSİ**'nde yayınlanan yazılardaki görüş ve düşünceler ile bunlara ilişkin yasal sorumluluk, yazara aittir. Bu konuda **GEMİ VE DENİZ TEKNOLOJİSİ** herhangi bir sorumluluk üstlenmez. Yayınlanmak üzere gönderilen yazılar ve fotoğraflar yayınlansın ya da yayınlanmasın iade edilmez.

GEMİ VE DENİZ TEKNOLOJİSİ'nde yayınlanan yazılardan, kaynak belirtmek koşulu ile tam ya da özet alıntı yapılabilir.

Sayı: 173 Temmuz 2007

Gemi ve Deniz Teknolojisi

Naval Architecture & Marine Technology

**Gemi kaynaklı
hava kirliliğinin
azaltılması**

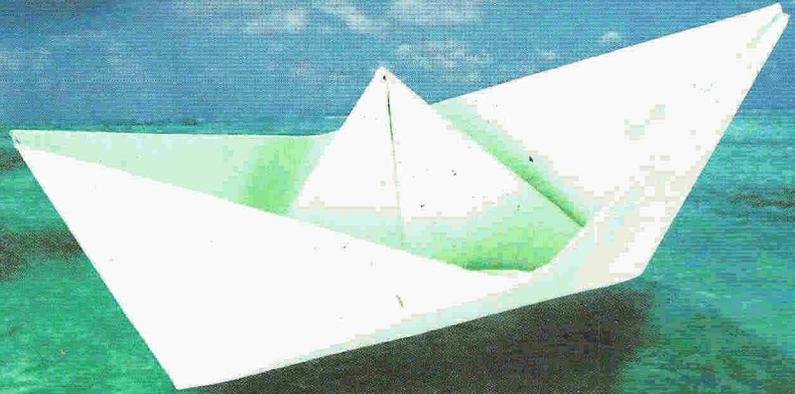

T.M.M.O.B GEMİ MÜHENDİSLERİ ODASI
The Chamber of Turkish Naval Architects & Marine Engineers

ISSN 1300-1973

Gemi ve Deniz Teknolojisi

Naval Architecture & Marine Technology

Sayı: 173 Temmuz 2007

İÇİNDEKİLER



İÇİNDEKİLER

- 5** Sunuş
- 7-11** Makale Gemi Dizel Motorları için Geliştirilen Egzos Emisyon Kontrol sistemi
- 12-14** Makale Denizcilik Uygulamalarında Kompresör Seçimi
- 15-21** Makale Gemilerin Elastik Titreşim Analizi için Geliştirilen bir Hidroelastisite Metodu
- 22-27** Makale Nusret Mayın Gemisi ve Çanakkale Deniz Zaferi
- 28-30** Makale Boğazlar Meselesi ve Montrö Antlaşması
- 32-33** Makale / Sağlık Ani Kan Şekeri Düşmesi (Reaktif Hipoglisemi)
- 34-40** Röportaj İstanbul'dan Osla'ya Kırmızı kızın başarı öyküsü
- 41-45** Röportaj "En iyi gemi ödülünün sahibi "Çiçek"ten, en büyük gemilere doğru..."
- 46-57** Odadan haberler
- 58-68** Basından Haberler
- 69** TMMOB'den Haberler
- 70-71** Tersanelerimizi Tanıyalım: Çeksan Tersanesi
- 72-74** Tersanelerimizde İnşa Edilmekte Olan Gemiler
- 75-77** Denize İndirme
- 78-83** Tescilli Bürolarımızdan
- 84-86** Sektörden Haberler
- 87** Kitap Köşesi Ertuğrul Savarona & Türk Devlet Yatları , Uluslararası Denizcilik Sözleşmeleri
- 88-89** Üyelerimizden Haberler
- 90-91** Kim Kimdir Bülent Özçelikman, Haluk Kaya, L. Macit Sükan

GEMİ VE DENİZ TEKNOLOJİSİ, TMMOB Gemi Mühendisleri Odası'nın, üç ayda bir yayınlanan, üyelerinin meslekle ilgili bilgilerini geliştirmeyi, sosyal yaşantılarını zenginleştirmeyi, ulusal ve askeri deniz teknolojisine katkıda bulunmayı, özellikle sektörün ülke çıkarları yönünde gelişmesini, teknolojik yeniliklerin duyurulmasını ve sektörün yurtiçi haberleşmesinin sağlanmasını amaçlayan yayın organıdır. Basın Ahlak Yasası'na ve Basın Konseyi kararlarına kendiliğinden uyar. GEMİ VE DENİZ TEKNOLOJİSİ'nde yayınlanan yazılardaki görüş ve düşünceler ile bunlara ilişkin yasal sorumluluk, yazara aittir. Bu konuda GEMİ VE DENİZ TEKNOLOJİSİ herhangi bir sorumluluk üstlenmez. Yayınlanmak üzere gönderilen yazılar ve fotoğraflar yayınlanırsa ya da yayınlanmasın iade edilmez.

GEMİ VE DENİZ TEKNOLOJİSİ'nde yayınlanan yazılardan, kaynak belirtmek koşulu ile tam ya da özet alıntı yapılabilir.

Sayı: 174 Kasım 2007

Gemi ve Deniz Teknolojisi

Naval Architecture & Marine Technology



T.M.M.O.B GEMİ MÜHENDİSLERİ ODASI
The Chamber of Turkish Naval Architects & Marine Engineers

ISSN 1300-1973

Gemi ve Deniz Teknolojisi

Naval Architecture & Marine Technology

Sayı: 174 Ekim 2007



İÇİNDEKİLER

- 5** Sunuş
- 7-8** Makale **TÜRK GULETİ**
- 10-13** Makale Türk Karasuları Örneklem Grubu üzerinde bir çalışma
- 14-26** Makale Balıkçı Gemisi Dizaynında Ekonomi İlkelerinin Önemi
- 27-37** Makale Akım ayrılmasının kontrolünde girdap yaratıcıların akışa etkisi:
Deneysel inceleme*
- 38-40** Makale Yüzyılın Hastalığı: **GLOBEZİTE**
- 42-48** Odadan haberler
- 50-58** Basından Haberler
- 59-60** TMMOB'den Haberler
- 62-64** Tersanelerimizde İnşa Edilmekte Olan Gemiler
- 66-67** Denize İndirme
- 68-69** Tescilli Bürolarımızdan
- 70-71** Sektörden Haberler
- 72** Fuar Haberleri
- 74-75** Seyahat: **Buenos Aires, Sapanca**
- 76-78** Kitap Köşesi İş Sağlığı ve İş Güvenliği,Şile ve benzer, kıyılarda boğulmalara neden olan 'çeken akıntılar'ın incelenmesi,Maxsurf ile Bilgisayar destekli Gemi Tasarımı,Ey Turk İstikbalinin Evladı
- 79** Üyelerimizden Haberler
- 80** Üyelerimizden Şiirler
- 82-83** Kim Kimdir **Abdi Kükner,A.Yıldırım Kızıltan,Kürşat Kaya Yanmaz, Dr.Y.Müh Demir Sindel**

GEMİ VE DENİZ TEKNOLOJİSİ, TMMOB Gemi Mühendisleri Odası'nın, üç ayda bir yayınlanan; üyelerinin meslekle ilgili bilgilerini geliştirmeyi, sosyal yaşamlarını zenginleştirmeyi, ulusal ve askeri deniz teknolojisine katkıda bulunmayı, özellikle sektörün ülke çıkarları yönünde gelişmesini, teknolojik yeniliklerin duyurulmasını ve sektörün yurtiçi haberleşmesinin sağlanmasını amaçlayan yayın organıdır. Basın Ahlak Yasası'na ve Basın Konseyi İlkelerine kendiliğinden uyar. GEMİ VE DENİZ TEKNOLOJİSİ'nde yayınlanan yazılardaki görüş ve düşünceler ile bunlara ilişkin yasal sorumluluk, yazara aittir. Bu konuda GEMİ VE DENİZ TEKNOLOJİSİ herhangi bir sorumluluk üstlenmez. Yayınlanmak üzere gönderilen yazılar ve fotoğraflar yayınlansın ya da yayınlanmasın iade edilmez.

GEMİ VE DENİZ TEKNOLOJİSİ'nde yayınlanan yazılardan, kaynak belirtmek koşulu ile tam ya da özet alıntı yapılabilir.

Sayı: 175 Ocak 2008

Gemi ve Deniz Teknolojisi

Naval Architecture & Marine Technology

SUHULET 1871

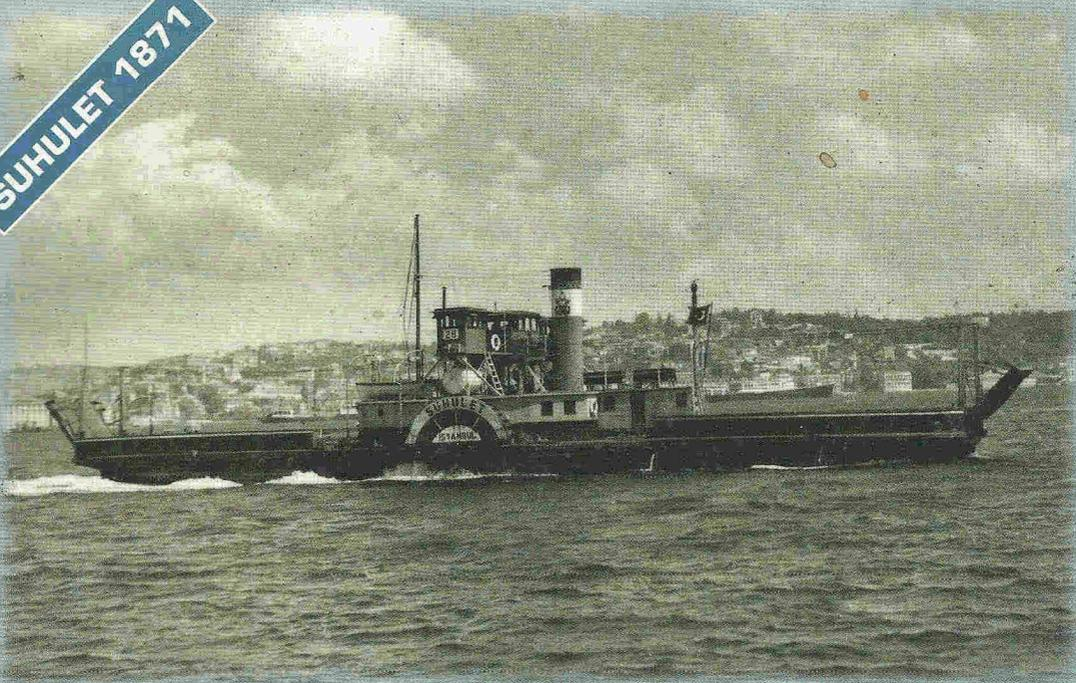

SUHULET 2007



T.M.M.O.B GEMİ MÜHENDİSLERİ ODASI
The Chamber of Turkish Naval Architects & Marine Engineers

ISSN 1300-1973



İÇİNDEKİLER

- 5** Sönuş
- 7-17** Makale **Akım ayrılmasının kontrolünde girdap yaratıcıların akışa etkisi: Deneysel inceleme**
- 18-34** Makale **Dört noktadan simetrik olarak bağlanmış farklı özellikteki dubaların incelenmesi**
- 22-34** Makale **Balıkçı Gemisi Dizaynında Tekno-Ekonomik Hesaplamalar**
- 35-45** Makale **Balık Avlama Sistemleri ile Balıkçılık Ağ ve Donanımlarının Bir İncelemesi**
- 46-51** Makale **50. Yıldönümünde Üsküdar Vapuru faciası**
- 52-58** Makale **Önemli bir uluslararası tasarım başarısının öyküsü**
- 59-63** Makale **Nusrat geliyor Nusrat**
- 65-70** Odadan haberler
- 71-72** Basından Haberler
- 73** Tersanelerimizi tanıyalım
- 74-79** Tersanelerimizde İnşa Edilmekte Olan Gemiler
- 80-83** Denize İndirme
- 84-85** Tescilli Bürolarımızdan
- 86-88** Söyleşi **Denizcilik Müsteşarı Hasan Naiboğlu**
- 89** Sektörel bakış
- 90-91** Fuar Köşesi
- 92-95** Seyahat: **Prag, Abant**
- 96-102** Gemi koruma **Korozyon**
- 103-105** Kitap Köşesi **Gemi Mühendisliği El Kitabı**
- 106** Yeni Üyelerimiz
- 107** Üyelerimizden Haberler
- 108-109** Kim Kimdir? **İlhan Arıcan, Nazif İnam, Bekir Dikmen, Mehmet Gedik**
- 110-111** Sektörden Haberler

GEMİ VE DENİZ TEKNOLOJİSİ, TMMOB Gemi Mühendisleri Odası'nın, üç ayda bir yayınlanan; üyelerinin meslekle ilgili bilgilerini geliştirmeyi, sosyal yaşamlarını zenginleştirmeyi, ulusal ve askeri deniz teknolojisine katkıda bulunmayı, özellikle sektörün ülke çıkarları yönünde gelişmesini, teknolojik yeniliklerin duyurulmasını ve sektörün yurtiçi haberleşmesinin sağlanmasını amaçlayan yayın organıdır. Basın Ahlak Yasası'na ve Basın Konseyi ilkelerine kendiliğinden uyar. GEMİ VE DENİZ TEKNOLOJİSİ'nde yayınlanan yazılardaki görüş ve düşünceler ile bunlara ilişkin yasal sorumluluk, yazara aittir. Bu konuda GEMİ VE DENİZ TEKNOLOJİSİ herhangi bir sorumluluk üstlenmez. Yayınlanmak üzere gönderilen yazılar ve fotoğraflar yayınlansın ya da yayınlanmasın lade edilmez. GEMİ VE DENİZ TEKNOLOJİSİ'nde yayınlanan yazılardan, kaynak belirtmek koşulu ile tam ya da özet alıntı yapılabilir.

Gemi ve Deniz Teknolojisi

Naval Architecture & Marine Technology

Sayı: 176

Nisan 2008

41. Genel Kurul ve yeni dönem



TMMOB GEMİ MÜHENDİSLERİ ODASI

The Chamber of Turkish Naval Architects & Marine Engineers



T.B.M.M.O.B.
GEMİ MÜHENDİSLERİ ODASI

Sahibi

İnci Gündüz Baldoğan

Sorumlu Yazı İşleri Müdürü

Şebnem Helvacıoğlu

Yayın Kurulu

Ahmet Dursun Alkan

Ahmet Taşdemir

Hür Fırtına

Yalçın Ünsan

Sevilay Can

Hasan Barış Karayel

Hasan Bögün

Baskıya Hazırlık

Hilal Sakarya

Nazan Ertürk

Yönetim Yeri

Postane Mahallesi

Tunç Sokak No:39

Tuzla/İstanbul

Tel: (0216) 447 40 30-31-32

Faks: (0216) 447 40 33

e-posta: info@gmo.org.tr

http://www.gmo.org.tr

Baskı

Yön Matbaacılık

Davutpaşa Caddesi Güven

Sanayi Sitesi B 366

Topkapı/İstanbul

(ISSN-1300/1973)

Baskı Tarihi: Temmuz 2008

Baskı sayısı: 2500

İÇİNDEKİLER

Yeni Gemi İnşa Yer Seçim Kriterlerinin Belirlenmesi	7-14
IMO'nun Yeni Boya Performans Standardı (PSPC)	15-24
Hava Yağlamanın Gemi Direncine Etkisi	25-30
Hiperstatik Kiriş ve Çerçvelerin Yaklaşık Çözüm Yöntemleri	31-43
Türkiye Tersaneler Master Planı	45-48
Boyada Doğru Seçim, Verimlilikte Artış İlişkisi	49-50
Odadan Haberler	51-55
TMMOB İstanbul İl Koordinasyon Kurulu Etkinlikleri	56-58
Minik Cennet Kitap İstiyor	59
İzmir Şubenin Çalışmaları	60-61
Sektörden Haberler	63
Etkinlik Takvimi	64-66
Tersanelerimizde İnşa Edilen Gemiler	68-70
Denize İndirme	71-73
Tescilli Bürolarımızdan	74-77
Kitap Köşesi	TMMOB Özelleştirme Gerçeği Sempozyumu, Dullar ve Reçeller 78
Kim Kimdir	Ahmet Nur Poyanlı, Aykut Altay 79
Yeni Üyelerimiz	80

GEMİ ve DENİZ TEKNOLOJİSİ

Naval Architecture & Marine Technology



TÜRK MÜHENDİS ve MİMAR ODALARI BİRLİĞİ
GEMİ MÜHENDİSLERİ ODASI
The Chamber of Turkish Naval Architects & Marine Engineers

Temmuz 2008

Sayı 177

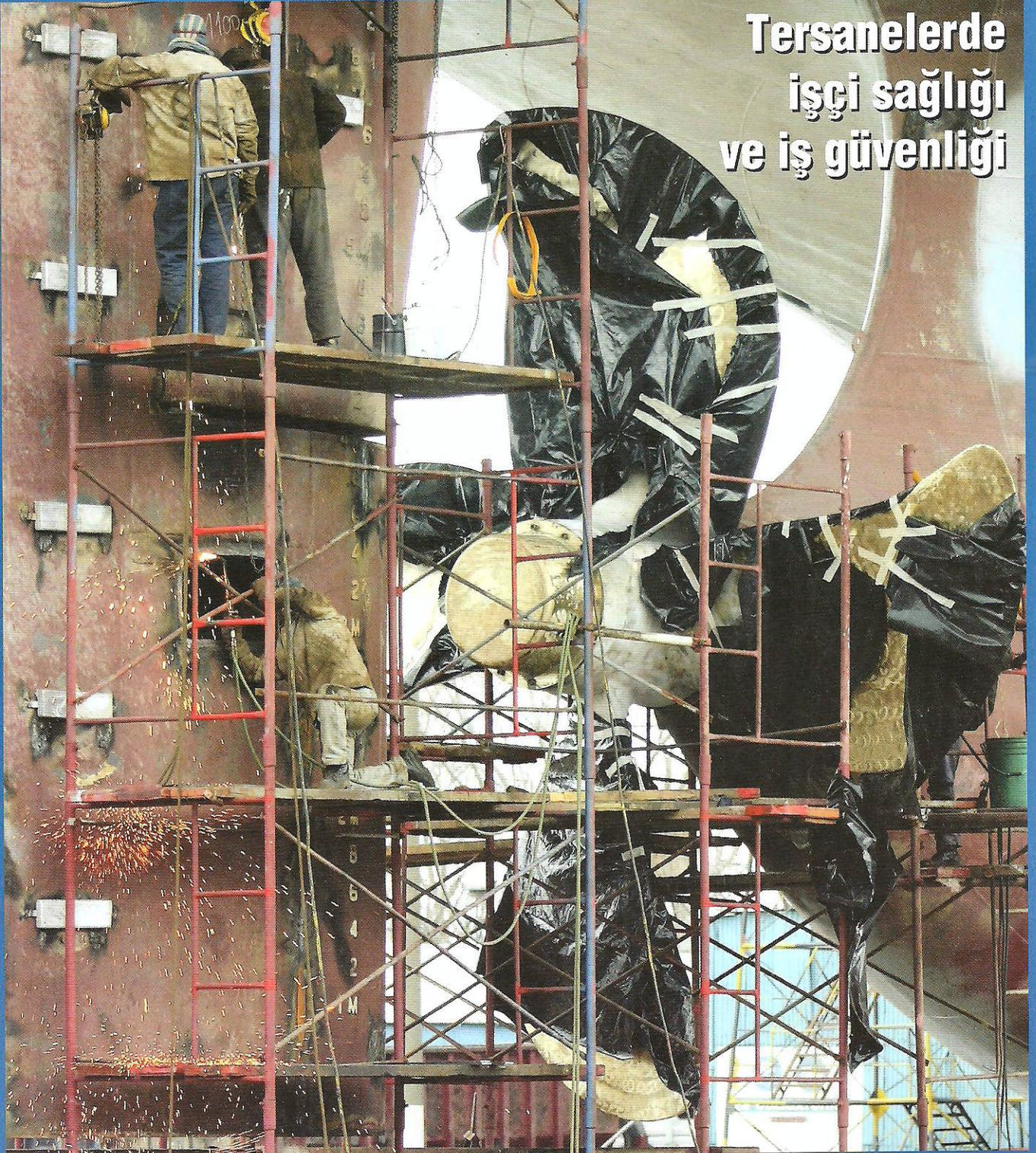

**Tersanelerde
işçi sağlığı
ve iş güvenliği**



GEMİ ve DENİZ TEKNOLOJİSİ

Naval Architecture & Marine Technology

İÇİNDEKİLER

TMMOB
GEMİ MÜHENDİSLERİ ODASI
adına

Sahibi

İnci Gündüz Baldoğan

Yazı İşleri Müdürü

Şebnem Helvacıoğlu

Yayın Kurulu

Ahmet Dursun Alkan

Ahmet Taşdemir

Hür Fırtına

Yalçın Ünsan

Sevilay Can

Hasan Barış Karayel

Metin Koncavar

Baskıya hazırlık

Hilal Sakarya

Nazan Ertürk

Yönetim yeri

Postane Mahallesi

Tunç Sokak No: 39

Tuzla/İstanbul

Tel: (0216) 447 40 30-31-32

Faks: (0216) 447 40 33

e-posta: info@gmo.org.tr

http:// www.gmo.org.tr

Basıldığı Matbaa

Esen Ofset Matbaacılık San.

Ve Tic. A.Ş.

İkitelli Org. San. Bölgesi,

Atatürk Bul. No:103 (34260)

Küçükçekmece/İSTANBUL

TÜRKİYE

Tel: 0212 549 2568

Fax: 0212 549 2574

e-mail:

esenofset@esenofset.com

(ISSN-1300/1973)

Baskı tarihi: Eylül 2008

Baskı sayısı: 3000 adet

6-9 Makale	Gemi yatırım analizlerinde portföy belirleme: "Time charter" piyasaları üzerine bir uygulama
10-15 Makale	Gemi inşa sektörünün çevresel sorumluluğu: Sintine ve balast suları
16-20 Makale	Üniversite-sanayi işbirliğinin gelişmesi için neden ArGe yapmalıyız?
21-26 Makale	Gemi sanayinde kullanılan yüksek güçlü lazer makineleri
28-33 ISIĞ	Tersanelerde işçi sağlığı ve iş güvenliğine genel bir bakış
34 ISIĞ	TMMOB 40. Dönem Olağan Genel Kurul'unda tersanelerde işçi sağlığı ve iş güvenliği hakkında alınan karar
35 ISIĞ	Taraf Gazetesi'ne gönderilen açıklama
36-37 ISIĞ	Basın açıklamaları
38-42 ISIĞ	İşçi sağlığı ve iş güvenliği konulu Oda genel üye toplantısı
44-46 Görüş	Yat limanları
47-49 Görüş	Gemiyle kite board yapmaya hazır mısınız? Ya da gemi emisyonlarını azaltmak için daha iyi bir fikriniz var mı?
50-51 Görüş	Türk gemi inşa sanayinin sürdürülebilir kalkınmasına yönelik yapısal tedbirler
52-55 Görüş	Mühendislik etiği; <i>bilinç ve bulunç</i> penceresinden moral canlandırma
56-59 Görüş	Tersane kapısında 30 yılın karşılaşması
60-61 Görüş	Gulliver devler ülkesinde
62 Odadan Haberler	Yönetim Kurulumuz Ankara'da
63 Odadan Haberler	GİSBİR ile tanışma ve değerlendirme toplantısı
64-65 Odadan Haberler	Geçmişten Geleceğe Haliç Tersaneleri paneli
66-68 Odadan Haberler	İzmir Şubesi etkinlikleri
69 Odadan Haberler	Antalya Şubesi etkinlikleri
71-87 TMMOB'den Haberler	TMMOB Genel Kurulu 29 Mayıs-1 Haziran tarihlerinde yapıldı
77-79 TMMOB'den Haberler	TMMOB Genel Kurulu sonuç bildirgesi
80-82 TMMOB'den Haberler	TMMOB İstanbul İl Koordinasyon Kurulu'nun (IKK) Nisan-Temmuz dönemi etkinlikleri
84-85 TMMOB'den Haberler	Karadeniz Ereğli'de "Tersanelerde ve Sanayide İş Sağlığı ve Güvenliği" paneli
86-87 TMMOB'den Haberler	TMMOB etkinlikleri
88-89 Sektörden	IMO'dan haberler - Özel amaçlı gemiler için güvenlik kodunun kabulü
90 Sektörden	Yeni Keza Soruşturma Kodu,Uzun Mesafe tanımlama ve izleme sistemleri,Solasta yapılan değişiklikler,Gemiyi birme ve gemiden krime geçireli Yangınla mücadele için bilimsel suda deney,Sabit kalınlıklı 100 tonlar için yeni teknik standartlar,Padar yarıdıcı yörne arama ve kullanma testleri
90 Sektörden	Mühendislik Hizmetlerinde Gelişim ve Yenilikler konferansı
91 Sektörden	İTÜ'de Gemi İnşaatı ve Deniz Teknolojisi Teknik Kongresi
92 Sektörden	Gemi inşa ve ergonomi
93-96 Sektörden	Gemiler için denize indirmede fren tertibatı analizi ve yeni bir durdurma kombinasyonu
97-101 Sektörden	Etkinlik takvimi
102-105 Sektörden	Tersanelerimizde inşa edilen gemiler
106 Sektörden	Tescilli bürolarımızdan - 1800 kişilik Şehirhattarı Vapur (Sefa Gemi) -IMO II Chemical Tanker (Taşel Form)
107-108 Sektörden	Tersanelerimizi tanıyalım -Med'Yılmaz Gemi İnşaa Sanayi
109 Üyelerden	Denize indirme
110-111 Kim Kimdir	Yeni üyelerimiz
112 Kitap Köşesi	Erbil H. Serter, Yeşar Duran Aylaş, Yılmaz Karahanoğlu

GEMİ ve DENİZ TEKNOLOJİSİ, TMMOB Gemi Mühendisleri Odası'nın üç ayda bir yayınlanan, üyelerinin meslekle ilgili bilgilerini geliştirmeyi, sosyal yaşamlarını zenginleştirmeyi, ulusal ve askeri deniz teknolojisine katkıda bulunmayı, özellikle sektörün ülke çıkarları yönünde gelişmesini, teknolojik yeniliklerin duyurulmasını ve sektörün yurtiçi haberleşmesinin sağlanmasını amaçlayan yayındır. Basın Ahlak Yasası'na ve Basın Konseyi ilkelerine kendiliğinden uyar. GEMİ ve DENİZ TEKNOLOJİSİ'nde yayınlanan yazılardaki görüş ve düşünceler ile bunlara ilişkin yasal sorumluluk yazara aittir. Bu konuda GEMİ ve DENİZ TEKNOLOJİSİ herhangi bir sorumluluk üstlenmez. Yayınlanmak üzere gönderilen yazılar ve fotoğraflar, yayınlansın ya da yayınlansın iade edilmez. GEMİ ve DENİZ TEKNOLOJİSİ'nde yayınlanan yazılar, kaynak belirtmek koşulu ile tam ya da özet alıntı yapılabilir.

GEMİ ve DENİZ TEKNOLOJİSİ

Naval Architecture & Marine Technology



TÜRK MÜHENDİS ve MİMAR ODALARI BİRLİĞİ
GEMİ MÜHENDİSLERİ ODASI
The Chamber of Turkish Naval Architects & Marine Engineers

Ekim 2008

Sayı 178

Gemi ve Yat Yapımında Kompozit Malzemelerin Kullanımı

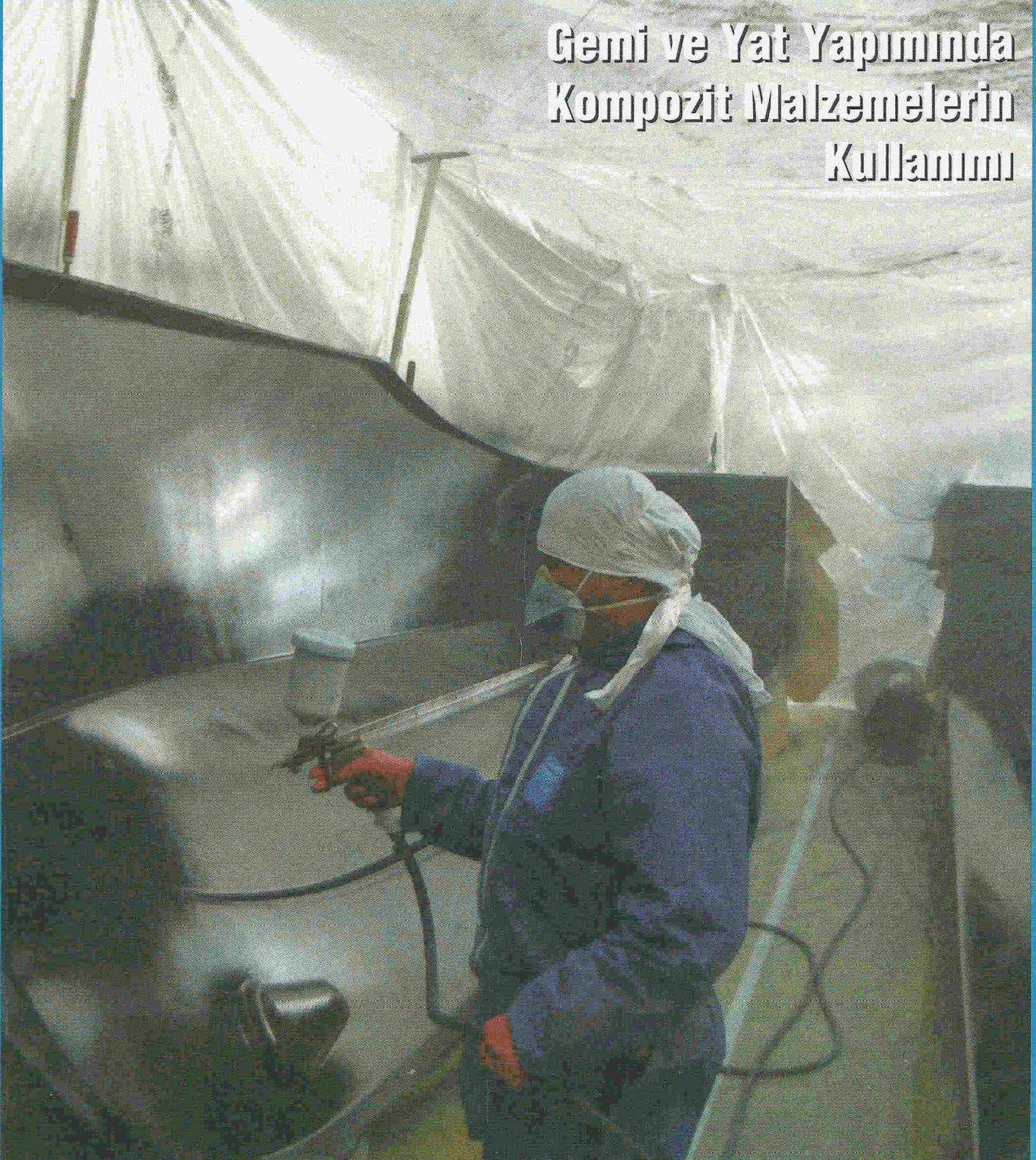



GEMİ ve DENİZ TEKNOLOJİSİ

Naval Architecture & Marine Technology

İÇİNDEKİLER

TMMOB
GEMİ MÜHENDİSLERİ ODASI
adına

Sahibi
İnci Gündüz Baldoğan

Yazı İşleri Müdürü
Şebnem Helvacıoğlu

Yayın Kurulu
Ahmet Dursun Alkan
Ahmet Taşdemir
Hür Fırtına
Yalçın Ünsan
Sevilay Can
Hasan Barış Karayel
Metin Koncavar

Baskıya hazırlık
Hilal Sakarya
Nazan Ertürk

Yönetim yeri
Postane Mahallesi
Tunç Sokak No: 39
Tuzla/İstanbul

Tel: (0216) 447 40 30-31-32
Faks: (0216) 447 40 33
e-posta: info@gmo.org.tr
http:// www.gmo.org.tr

Basıldığı Matbaa
Patrol Ambalaj Matbaacılık ve
Reklam Sanatları San. Tic. Ltd. Şti.
Ramazanoğlu Mah. Barbaros Cad.
No:8 Pendik - İstanbul / Türkiye
Tel: 0216 595 22 93
Fax: 0216 595 22 95
e-mail:
info@patrolofset.com

(ISSN-1300/1973)

Baskı tarihi: Şubat 2009

Baskı sayısı: 3000 adet

Makale	6	Endüstriyel Tasarımda Polimer Esaslı Kompozit Malzemeler (Ayhan Enşici)
	16	Yat İmalatında Kullanılan CTP Malzeme ve İmalat Yöntemleri Bölüm I : El Yatırma Yöntemi (Çağın Genç ve A.Armağan Arıcı)
	22	Yat İmalatında Kullanılan CTP Malzeme ve İmalat Yöntemleri Bölüm II : Vakumlama Yöntemi (Çağın Genç ve A.Armağan Arıcı)
	28	Yat İmalatında Kullanılan CTP Malzeme ve İmalat Yöntemleri Bölüm III : İnfüzyon Yöntemi (Çağın Genç ve A.Armağan Arıcı)
	32	Yat İmalatında Kullanılan CTP Malzeme ve İmalat Yöntemleri Bölüm IV : Yöntemlerin Deneysel Karşılaştırılması (Çağın Genç ve A.Armağan Arıcı)
Görüş	36	Basit Kapalı Kalıp Enjeksiyon Yöntemi (L-RTM)
	39	Koruyucu Boyalar için IMO Performans Standartları (PSPC) Yeni İnşa için Yeni Balast Tank Yönetmeliği
	41	Tersane, Tekne İmal ve Çekek Yerlerine Getirilen Yeni Düzenlemeler
	43	Devrim Arabaları ve Pendik Sulzer "Ortak Kader"
	48	Mesleğimiz, Haklarımız, Etik ve Sahip Çıktığımız Değerler
	50	Tanıdığım Mustafa
Odadan Haberler	54	GMO İSİG Komisyonu İlk Eğitimini Gerçekleştirdi
	54	GMO Filika Kazası Raporunu Açıkladı
	55	GMO Yelken Kulübü Logo ve Flama Yarışması Düzenledi
	55	Bilirkişilik Eğitimi Yapıldı
	56	Gemi Mühendisleri Camialtı Tersanesi'nde Buluştu
	58	Gemi Mühendisleri Cumhuriyet'te Buluştu
	60	İzmir Şubesi Etkinlikleri
TMMOB'den Haberler	63	TMMOB Etkinlikleri
Sektörden	65	IMO'dan Haberler
	68	Etkinlik Takvimi
	74	Tersanelerimizde İnşa Edilen Gemiler
	77	Tescilli Bürolarımızdan
	79	Denize İndirme
Üyelerden	84	Yeni Üyelerimiz
	85	Üyelerden Haberler
	86	Kim Kimdir Emin Yücel Bengisoy,Ayhan Caymaz,Tarık Batur
Kitap	88	Kitap Köşesi Avucumdaki Dünya,Yaşamla Yoğrulmuş Bilgi, Teoman Öztürkü Anıyoruz

GEMİ ve DENİZ TEKNOLOJİSİ, TMMOB Gemi Mühendisleri Odası'nın üç ayda bir yayınlanan, üyelerinin meslekle ilgili bilgilerini geliştirmeyi, sosyal yaşamlarını zenginleştirmeyi, ulusal ve askeri deniz teknolojisine katkıda bulunmayı, özellikle sektörün ülke çıkarları yönünde gelişmesini, teknolojik yeniliklerin duyurulmasını ve sektörün yurtiçi haberleşmesinin sağlanmasını amaçlayan yayın organıdır. Basın Ahlak Yasası'na ve Basın Konseyi ilkelerine kendiliğinden uyar. GEMİ ve DENİZ TEKNOLOJİSİ'nde yayınlanan yazılardaki görüş ve düşünceler ile bunlara ilişkin yasal sorumluluk yazara aittir. Bu konuda GEMİ ve DENİZ TEKNOLOJİSİ herhangi bir sorumluluk üstlenmez. Yayınlanmak üzere gönderilen yazılar ve fotoğraflar, yayınlansın ya da yayınlansın iade edilmez. GEMİ ve DENİZ TEKNOLOJİSİ'nde yayınlanan yazılar, kaynak belirtmek koşulu ile tam ya da özet alıntı yapılabilir.

GEMİ ve DENİZ TEKNOLOJİSİ

Naval Architecture & Marine Technology



TÜRK MÜHENDİS ve MİMAR ODALARI BİRLİĞİ
GEMİ MÜHENDİSLERİ ODASI
The Chamber of Turkish Naval Architects & Marine Engineers

Ocak 2009

Sayı 179

Gemi İnşaatı ve Deniz Teknolojisi Teknik Kongresi'nde Prof. Dr. Halil Kemal KAFALI'yı Andık

**İNŞAATI
KONGRESİ'84**

İT.Ü.
GEMİ İNŞAATI VE
DENİZ BİLİMLERİ
FAKÜLTESİ

T.M.M.O.B.
GEMİ
MÜHENDİSLERİ
ODASI





GEMİ ve DENİZ TEKNOLOJİSİ

Naval Architecture & Marine Technology

İÇİNDEKİLER

TMMOB
GEMİ MÜHENDİSLERİ ODASI
adına

Sahibi

İnci Gündüz Baldoğan

Yazı İşleri Müdürü

Şebnem Helvacıoğlu

Yayın Kurulu

Ahmet Dursun Alkan
Ahmet Taşdemir
Hür Fırtına
Yalçın Ünsan
Sevilay Can
Hasan Barış Karayel
Metin Koncavar
Hakan Akyıldız

Baskıya Hazırlık

Hilal Sakarya
Nazan Ertürk

Grafik-Tasarım

Serkan Uçar

Yönetim yeri

Postane Mahallesi
Tunç Sokak No: 39
34940 Tuzla/İstanbul
Tel: (0216) 447 40 30-31-32
Faks: (0216) 447 40 33
e-posta: info@gmo.org.tr
http:// www.gmo.org.tr

Basıldığı Matbaa

Patrol Ambalaj Matbaacılık ve
Reklam Sanatları San. Tic. Ltd. Şti.
Ramazanoğlu Mah. Barbaros Cad.
No:8 34909

Pendik - İstanbul / Türkiye
Tel: 0216 595 22 93
Fax: 0216 595 22 95
e-mail: info@patrolofset.com

(ISSN-1300/1973)

Baskı tarihi: Mayıs 2009

Baskı sayısı: 3000 adet

Makale	6	İstanbul Boğazı Boyunca Poli Aromatik Hidrokarbon Kirlenmesi ve Deniz Canlılarına Olan Etkisi (Burak Karacık, Oya S. Okay ve Karl-Werner Schramm)
	11	Bir Balıkçı Gemisinin Sistemik Güvenlik Değerlendirmesi (Hakan Akyıldız)
	18	Pervane Üretiminde Bilgisayar Kontrollü Tezgah Bütünleşmesi (Ali Can Takinacı)
Görüş	21	NiAl-Br Alaşımli Pervanelerin MIG Kaynakla Tamiri
	24	Tersaneler İçin Yeni Fırsat: "Bakım-Onarım"
	27	Gemi İnşa Sanayinde İşçi Sağlığı ve İş Güvenliği
	33	Prof. Dr. Kemal Kafalı İTÜ ve Gemi İnşaatı Mesleğinin Sevdalısı Büyük İnsan
Odadan Haberler	37	V. Uluslararası İSİG Konferansı
	37	"Tersanelerde Çalışanların Çalışma Ortamındaki Tehlikelere Karşı Korunması" ile ilgili TAİEX semineri İstanbul'da Gerçekleşti
	37	Bilgisayar Destekli Gemi Tasarımı ve Maxsurf Eğitimi Yapıldı.
	38	Gemi İnşaatı ve Deniz Teknoloji Teknik Kongresi 2008
	40	T.C. Milli Eğitim Bakanlığı ile T.C. Başbakanlık Denizcilik Müsteşarlığı ve TMMOB Gemi Mühendisleri Odası İşbirliğinde "Gemi Boya Denetmeni Eğitim" için İşbirliği Protokolü İmzalandı.
	40	'Hayat N' Raporu
	41	Karaköy İskelesi İçin Basın Açıklaması
	42	GMO Yelken Kulübü Logo ve Flama Yarışması Sonuçlandı
	43	GMO Yelken Kulübü 1. Olağan Genel Kurulu Yapıldı
	44	Örgütlenme ve Özlük Hakları, Sosyal Etkinlikler Komisyonları Oda Danışmanımız Olan Avukatla Toplantı Düzenledi
	44	GMO 54 Yaşında
	45	İzmir Şubesi Etkinlikleri
	47	TMMOB Etkinlikleri
TMMOB'den Haberler	52	GEA Westfalia Separator'den Denizcilik Eğitimine Destek
Sektörden	52	2. Gemi Sistemleri Semineri (12 Ekim 2009)
	53	Etkinlik Takvimi
	57	Tersanelerimizde İnşa Edilen Gemiler
	60	Tescilli Bürolarımızdan
	61	Denize İndirme
Üyelerden	68	Yeni Üyelerimiz
	68	Üyelerden Haberler
	69	Kim Kimdir
Kitap	71	Kitap Köşesi

Dr.M.Türkay Bozkurt,Y.Müh.Raif Türsan,
Prof Dr.Ferhat Küçük
Serensen'in Motorlu Tekne Rehberi
Resimlerde Navigasyon 'Geleneksel Seyir,Elektronik
Seyir,Göksel Seyir'

GEMİ ve DENİZ TEKNOLOJİSİ, TMMOB Gemi Mühendisleri Odası'nın üç ayda bir yayınlanan, üyelerinin meslekle ilgili bilgilerini geliştirmeyi, sosyal yaşamlarını zenginleştirmeyi, ulusal ve askeri deniz teknolojisine katkıda bulunmayı, özellikle sektörün ülke çıkarları yönünde gelişmesini, teknolojik yeniliklerin duyurulmasını ve sektörün yurtiçi haberleşmesinin sağlanmasını amaçlayan yayın organıdır. Basın Ahlâk Yasası'na ve Basın Konseyi ilkelerine kendiliğinden uyar. GEMİ ve DENİZ TEKNOLOJİSİ'nde yayınlanan yazılardaki görüş ve düşünceler ile bunlara ilişkin yasal sorumluluk yazara aittir. Bu konuda GEMİ ve DENİZ TEKNOLOJİSİ herhangi bir sorumluluk üstlenmez. Yayınlanmak üzere gönderilen yazılar ve fotoğraflar, yayınlansın ya da yayınlansın iade edilmez. GEMİ ve DENİZ TEKNOLOJİSİ'nde yayınlanan yazılar, kaynak belirtmek koşulu ile tam ya da özet alıntı yapılabilir.

GEMİ ve DENİZ TEKNOLOJİSİ

Naval Architecture & Marine Technology



TÜRK MÜHENDİS ve MİMAR ODALARI BİRLİĞİ
GEMİ MÜHENDİSLERİ ODASI
The Chamber of Turkish Naval Architects & Marine Engineers

Nisan 2009

Sayı 180

Gemi Onarımı ve İş Kazaları





GEMİ ve DENİZ TEKNOLOJİSİ

Naval Architecture & Marine Technology

İÇİNDEKİLER

TMMOB
GEMİ MÜHENDİSLERİ ODASI
adına

Sahibi
İnci Gündüz Baldoğan

Yazı İşleri Müdürü
Şebnem Helvacioğlu

Yayın Kurulu
Ahmet Dursun Alkan
Ahmet Taşdemir
Hür Fırtına
Yalçın Ünsan
Sevilay Can
Hasan Barış Karayel
Metin Koncavar
Hakan Akyıldız

Baskıya Hazırlık
Hilal Sakarya
Nazan Ertürk

Grafik-Tasarım
Serkan Uçar

Yönetim yeri
Postane Mahallesi
Tunç Sokak No: 39
34940 Tuzla/İstanbul
Tel: (0216) 447 40 30-31-32
Faks: (0216) 447 40 33
e-posta: info@gmo.org.tr
http:// www.gmo.org.tr

Basıldığı Matbaa
Patrol Ambalaj Matbaacılık ve
Reklam Sanatları San. Tic. Ltd. Şti.
Ramazanoğlu Mah. Barbaros Cad.
No:8 34909
Pendik - İstanbul / Türkiye
Tel: 0216 595 22 93
Fax: 0216 595 22 95
e-mail: info@patrolofset.com

(ISSN-1300/1973)

Baskı tarihi: Ağustos 2009

Baskı sayısı: 3000 adet

Makale	4	Common Rail Yakıt Püskürtmeli Yüksek Devirli Gemi Dizel Motorlarında Yüksek Sülfür İçeriğinin Yol Açtığı Arızalar (Osman Azmi Özsoysal)
	10	Tersanelerdeki İş Kazalarının İstatistikî Olarak İncelenmesi (Tahsin Tezdoğan ve Metin Taylan)
	17	Üniversite Sanayi İşbirliğinde Dünya ve Türkiye'deki Eğilim ve Uygulamalar (Metin Taylan ve Yalçın Ünsan)
	22	Gemi Onarım Tekniklerine Genel Bakış (Ahmet Gültekin Avcı)
Görüş	30	İstanbul'a Çözüm Önerileri
	33	İDO Karaköy İskelesi Neden Battı?
	35	Küresel Kriz, Sanayide Yeniden Planlama Stratejisini Gündeme Getiriyor
	38	Haliç Tersanesi'nde İnşa Edilen Kuru Havuzlar
Odadan Haberler	43	Fahri Doktora ve 2008-2009 Akademik Yılı Doktora, Sanatta Yeterlik Diploma Töreni
	43	Bilgisayar Destekli Gemi Tasarımı ve Maxsurf Eğitimi Yapıldı
	44	Geleceğin Gemi ve Yüzer Yapıları - 2010 Proje Yarışması
	46	Boya Denetmenliği Sertifikalandırma Kursunun İlk Gerçekleştirildi
	47	Haliç Tersaneleri Plato Olmasın!
	48	Türk Loydu Genel Kurulu için Genel Üye Toplantıları ve Yönetim Kurulu Adayları Seçimi Yapıldı
	49	Camialtı'nda Basın Açıklaması
	50	Çevre ve Orman Bakanlığı Toplantısı
	50	Exposhipping 2009 Fuarına Katılım
	51	İzmir Şubesi Etkinlikleri
	53	Antalya Şubesi Etkinlikleri
TMMOB'den Haberler	56	TMMOB Etkinlikleri
Sektörden	60	İTÜ Öğrencilerinden Büyük Başarı
	61	İTÜ'lü Öğrencilere GESAD'dan Ödül
	62	Sektörden Çeşitli Haberler
	65	Etkinlik Takvimi
	68	Tersanelerimizde İnşa Edilen Gemiler
	71	Denize İndirme
Üyelerden	78	Yeni Üyelerimiz
	78	Üyelerden Haberler
	79	Kim Kimdir Erol Sazlı, Aziz Günay Aktay
Kitap	80	Kitap Köşesi İstanbul Gezi Rehberi, Büyük Orfoz, Uçaklar Gemiler Roketler Nasıl Çalışır, Denizlerin Güzelleri

GEMİ ve DENİZ TEKNOLOJİSİ, TMMOB Gemi Mühendisleri Odası'nın 3 ayda bir yayınlanan, üyelerinin meslekle ilgili bilgilerini geliştirmeyi, sosyal yaşamlarını zenginleştirmeyi, ulusal ve askeri deniz teknolojisine katkıda bulunmayı, özellikle sektörün ülke çıkarları yönünde gelişmesini, teknolojik yeniliklerin duyurulmasını ve sektörün yurtiçi haberleşmesinin sağlanmasını amaçlayan yayın organıdır. Basın Ahlak Yasası'na ve Basın Konseyi ilkelerine kendiliğinden uyar. GEMİ ve DENİZ TEKNOLOJİSİ'nde yayınlanan yazılardaki görüş ve düşünceler ile bunlara ilişkin yasal sorumluluk yazara aittir. Bu konuda GEMİ ve DENİZ TEKNOLOJİSİ herhangi bir sorumluluk üstlenmez. Yayınlanmak üzere gönderilen yazılar ve fotoğraflar, yayınlansın ya da yayınlansın iade edilmez. GEMİ ve DENİZ TEKNOLOJİSİ'nde yayınlanan yazılardan, alan kaynak belirtmek koşulu ile tam ya da özet alıntı yapılabilir.

GEMİ ve DENİZ TEKNOLOJİSİ

Naval Architecture & Marine Technology



TÜRK MÜHENDİS ve MİMAR ODALARI BİRLİĞİ
GEMİ MÜHENDİSLERİ ODASI
The Chamber of Turkish Naval Architects & Marine Engineers

Temmuz 2009

Sayı 181

Gezi Tekneleri





GEMİ ve DENİZ TEKNOLOJİSİ

Naval Architecture & Marine Technology

İÇİNDEKİLER

TMMOB
GEMİ MÜHENDİSLERİ ODASI
adına

Sahibi

İnci Gündüz Baldoğan

Yazı İşleri Müdürü

Şebnem Helvacıoğlu

Yayın Kurulu

Ahmet Dursun Alkan
Ahmet Taşdemir
Hür Fırtına
Yalçın Ünsan
Sevilay Can
Hasan Barış Karayel
Metin Koncavar
Hakan Akyıldız

Baskıya Hazırlık

Hilal Sakarya
Nazan Ertürk

Grafik-Tasarım

Orhan Günay

Yönetim yeri

Postane Mahallesi
Tunç Sokak No: 39
34940 Tuzla/İstanbul
Tel: (0216) 447 40 30-31-32
Faks: (0216) 447 40 33
e-posta: info@gmo.org.tr
http:// www.gmo.org.tr

Basıldığı Matbaa

Patrol Ambalaj Matbaacılık ve
Reklam Sanatları San. Tic. Ltd. Şti.
Ramazanoğlu Mah. Barbaros Cad.
No:8 34909

Pendik - İstanbul / Türkiye
Tel: 0216 595 22 93
Fax: 0216 595 22 95
e-mail: info@patrolofset.com

(ISSN-1300/1973)

Baskı tarihi: Kasım 2009

Baskı sayısı: 2500 adet

Makale	5	Türk tipi yelkenli tekne gulet (Abdi Kükner)
	12	Bodrum tipi gulet yat serilerinin matematiksel modellemesi (Abdi Kükner ve Ömer Kemal Kınacı)
	18	Yelkenli teknelerde kullanılan sarmaların deneysel analizi (Bora Kiper, Turhan Soyaslan, Şebnem Helvacıoğlu, Mustafa İnşel)
	23	Megayatlarda donanım (Hakan Akyıldız, Erman Ürker)
	32	Sloop tipi bir yelkenli teknenin yelken alanının kesirli ve tam arma için hesaplanması (Abdi Kükner, Onur Ceylan)
Görüş	37	Daha yolun başındayız (Kenan Biberci)
	39	Türkiye'de yat imalat sektörünün önündeki potansiyel (Mehmet Gedik)
	43	Ahşap Mega Yelkenli İmalatı (Dinçer Dinç)
	44	Ecdat Yedigarı Çektirmeler (Yavuz Porsuk)
	47	Gemi inşaatında planlama ve kontrol (Tanju Köse)
Odadan Haberler	50	İngilizce Kursu, 23 Nisan 'Çocuk ve Gemi' resim yarışması
	52	İSİG Toplantısı
	53	IMO ve Uluslararası Anlaşmalar Semineri
	54	Prof.Dr. Türkan Saylan Başsağlığı, Solidworks tanıtım toplantısı Tescilli büro toplantısı
	55	Bilirkişi semineri, Geometri Kitabı
	56	GMO-İSİG Genel Müdürlüğü Toplantısı Yelken Kursu, Mühendisler İş Kazalarını 'Günah Keçisi' olamaz.
	57	Mezuniyet Törenleri
	58	Tersanelerin İSİG Sorumluları ile toplantı, Go Kart Turnuvası
	59	İzmir Şubesi Etkinlikleri
TMMOB'den Haberler	62	TMMOB Etkinlikleri
Sektörden	66	Sektörden Haberler
	70	Etkinlik Takvimi
	72	Tersanelerimizde İnşa Edilen Gemiler
	76	Denize İndirme
Üyelerden	82	Yeni Üyelerimiz Üyelerden Haberler
	83	Kim Kimdir İsmail Vecdi Özek, Orhan Akın
Kitap	84	Kitap Köşesi Teknelerde Bakım ve Onarım, Sakızın Gözyaşları Bir hayaldi gerçekten güzel, Buz Pateni

GEMİ ve DENİZ TEKNOLOJİSİ, TMMOB Gemi Mühendisleri Odası'nın 3 ayda bir yayınlanan, üyelerinin meslekle ilgili bilgilerini geliştirmeyi, sosyal yaşamlarını zenginleştirmeyi, ulusal ve askeri deniz teknolojisine katkıda bulunmayı, özellikle sektörün ülke çıkarları yönünde gelişmesini, teknolojik yeniliklerin duyurulmasını ve sektörün yurtiçi haberleşmesinin sağlanmasını amaçlayan yayın organıdır. Basın Ahlâk Yasası'na ve Basın Konseyi ilkelerine kendiliğinden uyar. GEMİ ve DENİZ TEKNOLOJİSİ'nde yayınlanan yazılardaki görüş ve düşünceler ile bunlara ilişkin yasal sorumluluk yazara aittir. Bu konuda GEMİ ve DENİZ TEKNOLOJİSİ herhangi bir sorumluluk üstlenmez. Yayınlanmak üzere gönderilen yazılar ve fotoğraflar, yayınlansın ya da yayınlansın iade edilmez. GEMİ ve DENİZ TEKNOLOJİSİ'nde yayınlanan yazılardan, alan kaynak belirtmek koşulu ile tam ya da özet alıntı yapılabilir.

GEMİ ve DENİZ TEKNOLOJİSİ

Naval Architecture & Marine Technology



TÜRK MÜHENDİS ve MİMAR ODALARI BİRLİĞİ
GEMİ MÜHENDİSLERİ ODASI
The Chamber of Turkish Naval Architects & Marine Engineers

Ekim 2009
Sayı 182

Çok Noktadan Bağlı Sistemlerde Risk Analizi





GEMİ ve DENİZ TEKNOLOJİSİ

Naval Architecture & Marine Technology

İÇİNDEKİLER

TMMOB
GEMİ MÜHENDİSLERİ ODASI
adına

Sahibi

İnci Gündüz Baldoğan

Yazı İşleri Müdürü

Şebnem Helvacıoğlu

Yayın Kurulu

Ahmet Dursun Alkan

Ahmet Taşdemir

Hür Fırtına

Yalçın Ünsan

Hasan Barış Karayel

Metin Koncavar

Hakan Akıldız

Baskıya Hazırlık

Hilal Sakarya

Nazan Ertürk

Yönetim Yeri

Postane Mahallesi

Tunç Sokak No: 39

34940 Tuzla/İstanbul

Tel: (0216) 447 40 30-31-32

Faks: (0216) 447 40 33

e-posta: info@gmo.org.tr

http:// www.gmo.org.tr

Basıldığı Matbaa

CEM MÜH. MATBAACILIK BİLG.

TEKN. SİST. SAN. TİC. LTD. ŞTİ.

Bayar Cd. Mehpere Sk. No:4A

Erenköy/İSTANBUL

TÜRKİYE

Tel: 0216 3633301

Fax: 0216 3551873

@

(ISSN-1300/1973)

Baskı tarihi: Şubat 2010

Baskı sayısı: 2500 adet

- Makale 7 Türkiye Karasularında Petrol Sızıntısı Tehlikesine Karşın Petrol Temizleme Gemisi İhtiyacı ve Petrol Gemisi Dizayn Gereklere (Serkan TÜRKMEN, Bekir ŞENER, Yasemin ARIKAN)
- 13 Örgütsel Yapılar ve en Gelişmiş Tasarım Esaslarına Dayalı Yeni Gemi İnşaa Ağırlıklı bir Tersane için Önerilen Genel Örgütsel Yapı (Burak Ömer SARAÇOĞLU)
- 27 Tekne Üretimi Kaynaklı Cam Takviyeli Polyesyer Atıkların Asfalt Betonu Kaplamalarında Geri Dönüşümü (Gökdeniz NEŞER, Burak ŞENGÖZ, İsmail Çağrı GÖRKEM)
- 34 Çok Noktadan Bağlı Tanker-Şamandıra Bağlama Sistemlerinde Hata Ağacı Tabanlı Risk Analizi (Ayhan MENTEŞ, İsmail H. HELVACIOĞLU)
- Görüş 40 Osmanlı'nın Çöküş Döneminden 1938 Yılına Kadar Sanayileşme (Soner TÜRKER)
- 45 Gemi Motoru İmalatında Tülemsaş Potansiyeli (Fatih YILMAZ)
- 47 Marpol EK-VI ve Yan Etkileri (Fatih YILMAZ)
- 48 Meslek Etiği (Ayhan SARIDIKMEN)
- IMO'dan Haberler 49 86. Denizcilik Güvenlik Komitesi Oturumu Korsanlık ve Gemilere Karşı Silahlı Saldırıları SOLAS da ECDIS ve BNWAS Zorunlu Hale Geliyor Hedef Amaçlı Yeni Gemi İnşaat Stadartları MODU Kod 2009, IMO Kurul tarafından kabul edilmesi için onaylandı Alertler ve Göstergeler kodu (Code on Alerts and Indicators) IMO Kurulu Tarafından Kabul Edilmesi için Onaylandı 59. Deniz Çevresini Koruma Komitesi (MEPC) Oturumu
- 50 Gemilerden Sera Gazı Salınımı MARPOL Değişiklikleri - Denizde Petrol Tankerleri Arasında Petrol Yükü Transferi
- Oda'dan Haberler 51 1 Temmuz Denizcilik ve Kabotaj Bayramı 52 Belediye'nin 1/100.000'lik Çevre Düzeni Planı ile İlgili İtiraz Dilekçesi Üçüncü Köprü bir Cinayettir; İDO İstanbul'lularındır, Özelleştirilemez! Marka Tescilli
- 53 Lise Söyleşileri TMMOB İSİG Eğitim Föyleri Hazırlandı Antalya Şube Etkinlikleri İzmir Şube Etkinlikleri
- TMMOB'dan Haberler 56 TMMOB Etkinlikleri
- Sektörden 60 Sektörden Haberler 64 Etkinlik Takvimi 66 Tersanelerimizde İnşaa Edilen Gemiler 68 Denize İndirme
- Üyelerden 72 Yeni Üyelerimiz Üyelerden Haberler 73 Kim Kimdir Rıza Ercan Güç,Levent Gülmen,Turhan Soyaslan Köksal Tüney
- Kitap 75 Kitap Köşesi Doğmamış Çocuğa Mektup,Çanakkale Savaşı, İstanbul İlk Romanında Leylak,Bir Gemi Katibinin Esaret Hatıraları,Aşk,Yelken ve Top,Gemi ve Deniz Yapıları Hidrostatığı ve Stabilitesi Çözömlü Problemler

GEMİ ve DENİZ TEKNOLOJİSİ, TMMOB Gemi Mühendisleri Odası'nın 3 ayda bir yayınlanan, üyelerinin meslekle ilgili bilgilerini geliştirmeyi, sosyal yaşamlarını zenginleştirmeyi, ulusal ve askeri deniz teknolojisine katkıda bulunmayı, özellikle sektörün ülke çıkarları yönünde gelişmesini, teknolojik yeniliklerin duyurulmasını ve sektörün yurtiçi haberleşmesinin sağlanmasını amaçlayan yayın organıdır. Basın Ahlak Yasası'na ve Basın Konseyi ilkelerine kendiliğinden uyar. GEMİ ve DENİZ TEKNOLOJİSİ'nde yayınlanan yazılardaki görüş ve düşüncelerle bunlara ilişkin yasal sorumluluk yazara aittir. Bu konuda GEMİ ve DENİZ TEKNOLOJİSİ herhangi bir sorumluluk üstlenmez. Yayınlanmak üzere gönderilen yazılar ve fotoğraflar, yayınlanıncı ya da yayınlanmasın iade edilmez. GEMİ ve DENİZ TEKNOLOJİSİ'nde yayınlanan yazılardan, alan kaynak belirtmek koşulu ile tam ya da özet alıntı yapılabilir.

GEMİ ve DENİZ TEKNOLOJİSİ

Naval Architecture & Marine Technology



TÜRK MÜHENDİS ve MİMAR ODALARI BİRLİĞİ
GEMİ MÜHENDİSLERİ ODASI
The Chamber of Turkish Naval Architects & Marine Engineers

Ocak 2010

Sayı 183

*Çok Kıymetli İki Değerimizi Yitirdik
Minnet ve Sevgiyle Anacağız...*

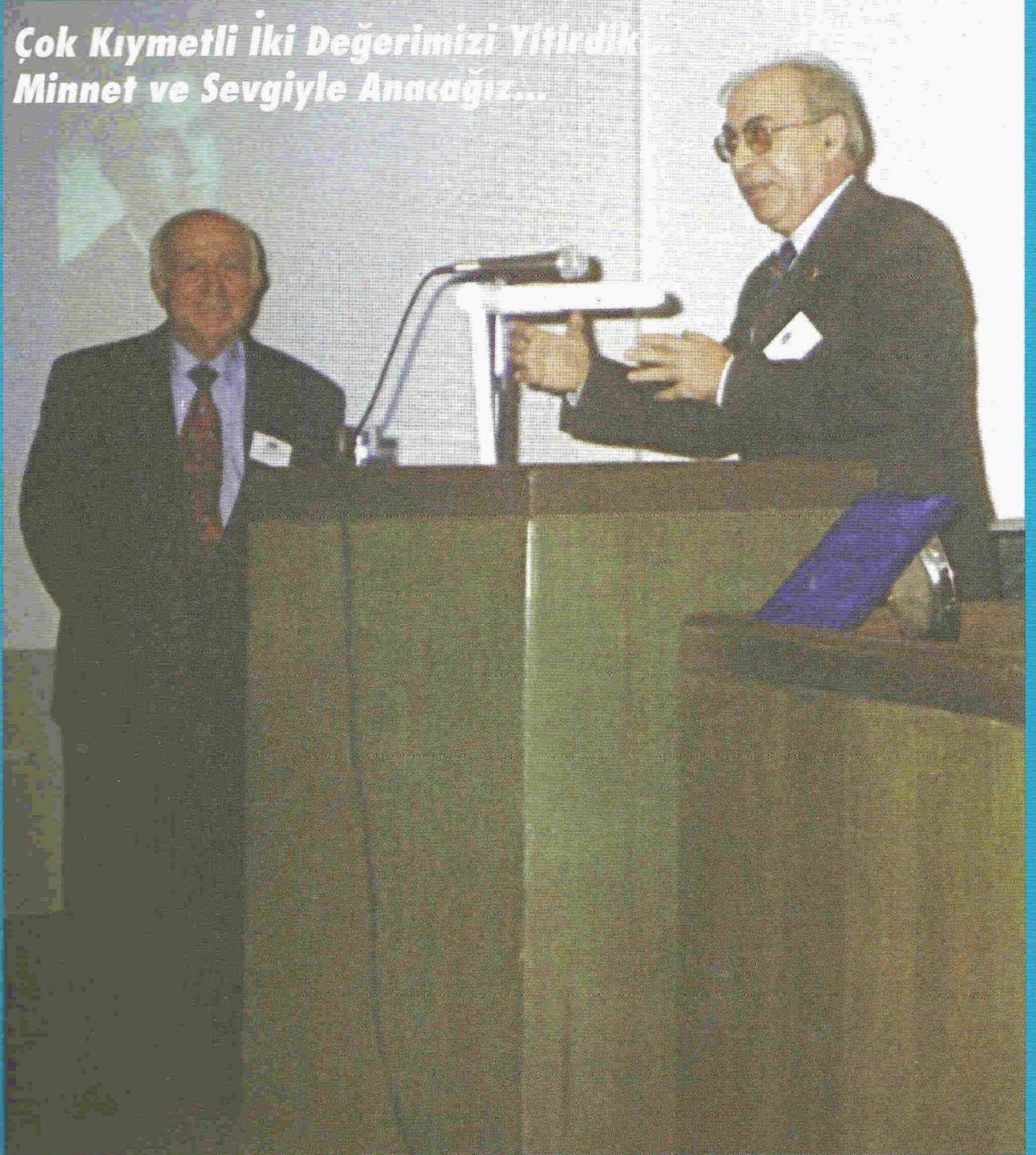



GEMİ ve DENİZ TEKNOLOJİSİ

Naval Architecture & Marine Technology

İÇİNDEKİLER

TMMOB
GEMİ MÜHENDİSLERİ ODASI
adına

Sahibi
İnci Gündüz Baldoğan

Yazı İşleri Müdürü
Şebnem Helvacıoğlu

Yayın Kurulu
Ahmet Dursun Alkan
Ahmet Taşdemir
Hür Fırtına
Yalçın Ünsan
Hasan Barış Karayel
Metin Koncavar
Hakan Akyıldız

Baskıya Hazırlık
Hilal Sakarya
Nazan Ertürk

Yönetim Yeri
Postane Mahallesi
Tunç Sokak No: 39
34940 Tuzla/İstanbul
Tel: (0216) 447 40 30-31-32
Faks: (0216) 447 40 33
e-posta: info@gmo.org.tr
http:// www.gmo.org.tr

Basıldığı Matbaa
CEM MÜH. MATBAACILIK BİLG.
TEKN. SİST. SAN. TIC. LTD. ŞTİ.
Bayar Cd. Mehpare Sk. No:4A
Erenköy/İSTANBUL
TÜRKİYE
Tel: 0216 3633301
Fax: 0216 3551873

(ISSN-1300/1973)

Baskı tarihi: Mart 2010

Baskı sayısı: 2500 adet

Makale	7	Sualtı Gürültüsü: Kaynaklar, Yöntemler ve Önlemler (Prof.Dr. A. Yücel ODABAŞI, Dr. A. Nazan AKMAN PEK)
	14	Türk Yeni Gemi İnşaatı Tersaneleri İçin Gemi İnşa Stratejisi Geliştirme (Burak Öner SARAÇOĞLU)
	20	Üniversite- Sanayi İşbirliğinde Yeni Bir Model (A. Yücel ODABAŞI, Şebnem HELVACIOĞLU, Mustafa İNSEL, İsmail Hakkı HELVACIOĞU)
	26	POD/STRUP Birleşimlerinde Viskoz-Potansiyel Akım Hız Birleştirmesi (Eren ÖZSU, Ali Can TAKİNACI, A. Yücel ODABAŞI)
Görüş	32	Yücel Hocamızın Ardından (Barbaros OKAN)
	37	Yücel Hocanın Hayat Felsefesi ile Doktora Öğrencisi Burak Saraçoğlu Arasındaki Ara Kesitler
	38	Anılar (Mesut SAVCI, Yalçın ÜNSAN)
	46	Ata Nutku Gemi Model Deney Laboratuvarı ve Prof. Dr. A. Yücel Odabaşı (Doç. Dr. Emin KORKUT)
IMO'dan Haberler	49	Deniz Çevresi Koruma Komitesinin 60. toplantısı 22 Mart ile 26 Mart 2010 tarihleri arasında Londra'daki merkez ofisinde yapılacak.
		Deniz Güvenliği Komitesinin 87. toplantısı 12 Mayıs ile 21 Mayıs 2010 tarihleri arasında Londra'daki merkez ofisinde yapılacak.
Oda'dan Haberler	50	Bilirkişilik Eğitimi
		TMMOB İSG Çalışma Grubuna Görüşlerimiz İletildi
		Gemi Mühendisleri Odası 2009 Danışma Kurulu Toplantısı
	51	Üye Bilgileri
		Gedik Eğitim Vakfı ile Toplantı
		Bilgisayar Destekli Gemi Tasarımı ve MAXSURF Kursu Antalya'da Düzenlendi
		Gazdan Arındırma Uzmanlığı Kursu
		İzmir Vapuru
	52	Tersanelerde ITP Uygulamaları Semineri
		GMO Birinci Öğrenci Kurultayı Toplandı
	53	Gemi Mühendisliği Haftası 2009
	55	Gemi Mühendisleri Odası 55. Kuruluş Yıldönümü Gecesi
		GMO Card
	56	Confederation Of European Maritime Technology Societies Üyeliği
		Royal Institute Of Naval Architects ile İşbirliği Anlaşması
	57	İzmir Şube Etkinlikleri
	59	Antalya Şube Etkinlikleri
	61	TMMOB Etkinlikleri
	64	GESAD, IHC ile İşbirliği Yapacak
		İzmir Çalıştayı
		Harp Gemisi Endüstrisi ve Yan Sanayi Semineri ODTÜ'de Yapıldı
	65	Suriye'ye 2 Devriye Botu
		28. Uluslararası İstanbul Boat Show
		Endüstri Meslek Lisesi Öğrencileri Yat İmal Ediyor
		Türkiye IMO'ya Yeniden Üye Seçildi
	66	Etkinlik Takvimi
	68	Tersanelerimizde İnşa Edilen Gemiler
	70	Denize İndirme
Üyelerden	74	Yeni Üyelerimiz
		Üyelerden Haberler
	75	Kim Kimdir
		Coşkun Özcan, Metin Koncavar
Kitap	76	Kitap Köşesi
		Biraz Kuantumdan zarar gelmez, Vapurları seven çocuk, Her yönüyle Tekneler, Yenilebilir Enerji kaynakları

GEMİ ve DENİZ TEKNOLOJİSİ, TMMOB Gemi Mühendisleri Odası'nın 3 ayda bir yayınlanan, üyelerinin meslekle ilgili bilgilerini geliştirmeyi, sosyal yaşamlarını zenginleştirmeyi, ulusal ve askeri deniz teknolojisine katkıda bulunmayı, özellikle sektörün ülke çıkarları yönünde gelişmesini, teknolojik yeniliklerin duyurulmasını ve sektörün yurtiçi haberleşmesinin sağlanmasını amaçlayan yayın organıdır. Basın Ahlak Yasası'na ve Basın Konseyi ilkelerine kendiliğinden uyar. GEMİ ve DENİZ TEKNOLOJİSİ'nde yayınlanan yazılardaki görüş ve düşüncelerle bunlara ilişkin yasal sorumluluk yazara aittir. Bu konuda GEMİ ve DENİZ TEKNOLOJİSİ herhangi bir sorumluluk üstlenmez. Yayınlanmak üzere gönderilen yazılar ve fotoğraflar, yayınlansın ya da yayınlansın iade edilmez. GEMİ ve DENİZ TEKNOLOJİSİ'nde yayınlanan yazılardan, alan kaynak belirtmek koşulu ile tam ya da özet alıntı yapılabilir.

GEMİ ve DENİZ TEKNOLOJİSİ

Naval Architecture & Marine Technology



TÜRK MÜHENDİS ve MİMAR ODALARI BİRLİĞİ
GEMİ MÜHENDİSLERİ ODASI
The Chamber of Turkish Naval Architects & Marine Engineers

Nisan 2010
Sayı 184

42. Dönem Yönetim Kurulu





GEMİ ve DENİZ TEKNOLOJİSİ

Naval Architecture & Marine Technology

İÇİNDEKİLER

TMMOB
GEMİ MÜHENDİSLERİ ODASI
adına

Sahibi

İnci Gündüz Baldoğan

Yazı İşleri Müdürü

Şebnem Helvacioğlu

Yayın Kurulu

Ahmet Dursun Alkan
Ahmet Taşdemir
Hür Fırtına
Yalçın Ünsan
Hasan Barış Karayel
Metin Koncavar
Hakan Akyıldız

Baskıya Hazırlık

Hilal Sakarya
Nazan Ertürk

Yönetim Yeri

Postane Mahallesi
Tunç Sokak No: 39
34940 Tuzla/İstanbul
Tel: (0216) 447 40 30-31-32
Faks: (0216) 447 40 33
e-posta: info@gmo.org.tr
http:// www.gmo.org.tr

Basıldığı Matbaa

CEM MÜH. MATBAACILIK BİLG.
TEKN. SİST. SAN. TİC. LTD. ŞTİ.
Bayar Cd. Mehpere Sk. No:4A
Erenköy/İSTANBUL
TÜRKİYE
Tel: 0216 3633301
Fax: 0216 3551873

(ISSN-1300/1973)

Baskı tarihi: Nisan 2010

Baskı sayısı: 2500 adet

- Makale 7 Gemi ve Deniz Yapıları Karar Verme Problemleri için bir Yaklaşım (Ayhan MENTEŞ, İsmail H. HELVACIOĞLU)
- 13 Gemilerdeki Yük Ünitelerine Etki Eden Kuvvet ve Momentlerin İncelenmesi (Hakan AKYILDIZ)
- 21 Tersanelerde Üretim Planlama ve Proje Yönetimi: Kritik Yol Metodu İle Platform Destek Gemisi Planlaması (Eda TURAN)
- Görüş 32 30 Yıllık Tecrübe SARC BV (Ahmet BİLİCİ)
- 35 Zamanın Başlangıcı: Kartal Araba Vapurcu İnşaatı (Aydın EKEN)
- 40 Kriz Döneminde Yapılabilecekler (Tavsiye Edilen Yönetim Uygulamaları) (Osman Kaya TURAN)
- 43 Gemi İnşaatında Hassasiyet Kontrolü (Accuracy Control) (Tanju KÖSE)
- 47 Kurumların Varlık Nedeni (Timuçin BAYRAM)
- 49 Mustafa Seyfettin SARAÇOĞLU
- 51 GMO'nun 42. Dönemi Hayırlı Olsun (Fatih YILMAZ)
- Oda'dan Haberler 52 Gemi İnşaatında NDT (Tahribatsız Muayene) Uygulamaları Yat Donanım Semineri Gemi ve Deniz Yapılarının Hidrostatığı ve Stabilitesi Kitabı Yayınlandı Gemi Boya Denetmeni Sertifikalandırma Kursu-II
- 53 Geleceğin Gemi Mühendislerinden Geleceğin Gemi ve Yüzer Yapıları: Tasarım 2010 Ödüllü Proje Yarışması Sonuçlandı
- 65 Temel Hidrolik ve Pnömatik Semineri Yapıldı 42. Dönem Genel Kurulumuz Tamamlandı
- 67 Gemi Mühendisleri Odası Yelken Kulübü 2. Olağan Genel Kurulu Yapıldı Gemi Mühendisleri Odası IMO'ya Danışman Statüsünde Kabul Edildi
- TMMOB'dan Haberler 68 TMMOB Etkinlikleri
- Sektörden 71 Gemilerin Teknik Yönetmeliği Konuşuldu Aselsan'la Sözleşme İstanbul Tersanesi 5 Bot Üretecek Tersanelerin Beklediği Karar Çıktı Kocaeli'den Pakistan'a Römorkör İhracı Havuzlu Çıkarma Gemisi Müştaşarlık MEPC Toplantısına Katıldı
- 72 ABS Semineri 22-26 Mart'ta Londra'da Gerçekleştirilmiş olan MEPC 60. Oturumu Gemi Geri Dönüşüm Çalışma Grubunda, Hong Kong Konvansiyonu Kılavuzlarının Hazırlığı Görüşüldü.
- 73 Etkinlik Takvimi
- 74 Tersanelerimizde İnşa edilen Gemiler
- 76 Denize İndirme
- Üyelerden 77 Yeni Üyelerimiz
- 78 Üyelerden Haberler
- 79 Kim Kimdir Ercüment Kafalı, Mehmet Taylan
- Kitap 80 Kitap Köşesi Uluburun Gemisi, Tarihin Işığında, Muz sesleri, Uçurtma avcısı

16 02 2011

GEMİ ve DENİZ TEKNOLOJİSİ, TMMOB Gemi Mühendisleri Odası'nın 3 ayda bir yayınlanan, üyelerinin meslekle ilgili bilgilerini geliştirmeyi, sosyal yaşamlarını zenginleştirmeyi, ulusal ve askeri deniz teknolojisine katkıda bulunmayı, özellikle sektörün ülke çıkarları yönünde gelişmesini, teknolojik yeniliklerin duyurulmasını ve sektörün yurtiçi haberleşmesinin sağlanmasını amaçlayan yayın organıdır. Basın Ahlak Yasası'na ve Basın Konseyi ilkelerine kendiliğinden uyar. GEMİ ve DENİZ TEKNOLOJİSİ'nde yayınlanan yazılardaki görüş ve düşüncelerle bunlara ilişkin yasal sorumluluk yazara aittir. Bu konuda GEMİ ve DENİZ TEKNOLOJİSİ herhangi bir sorumluluk üstlenmez. Yayınlanmak üzere gönderilen yazılar ve fotoğraflar, yayınlansın ya da yayınlanmasın iade edilmez. GEMİ ve DENİZ TEKNOLOJİSİ'nde yayınlanan yazılardan, alan kaynak belirtmek koşulu ile tam ya da özet alıntı yapılabilir.

GEMİ ve DENİZ TEKNOLOJİSİ

Naval Architecture & Marine Technology

"SAVAŞ GEMİLERİNDE EGZOS GAZLARI VE GEMİ ÜST YAPISI ETKİLEŞİMİNİN SAYISAL OLARAK İNCELENMESİ"

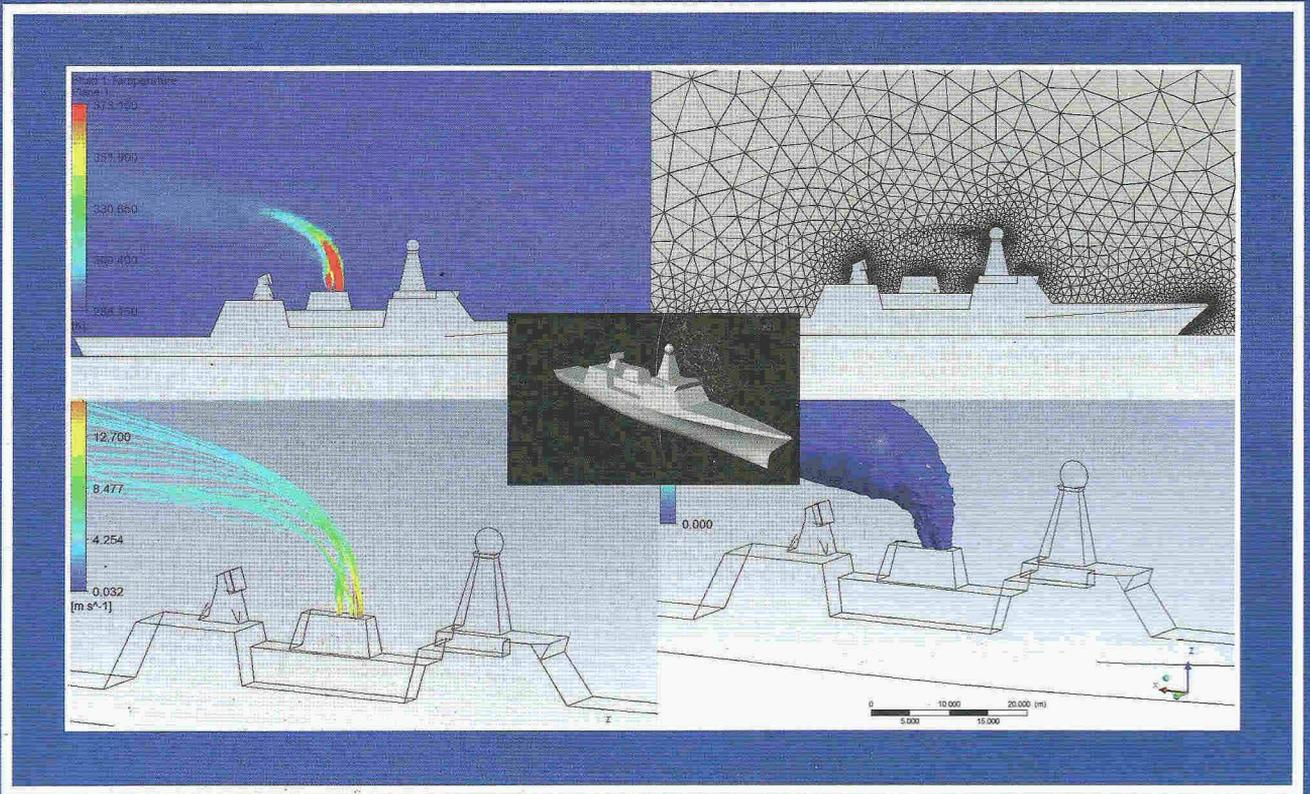



TMMOB
GEMİ MÜHENDİSLERİ ODASI
adına

Sahibi
Hidayet Çetin

Yazı İşleri Müdürü
Ahmet Dursun Alkan

Yayın Kurulu
Ahmet Ergin
Hakan Akyıldız
Hasan Barış Karayel
Hür Fırtına
İhsan Altun
Metin Koncavar
Osman Ender Kalender
Osman Kolay
Selma Ergin
Sevilay Can
Yalçın Ünsan

Baskıya Hazırlık
Hilal Sakarya
Nazan Ertürk
Kamer Kaya

Yönetim Yeri
Postane Mahallesi
Tunç Sokak No: 39
34940 Tuzla/İstanbul
Tel: (0216) 447 40 30-31-32
Faks: (0216) 447 40 33
e-posta: info@gmo.org.tr
http://www.gmo.org.tr

Basıldığı Matbaa
CEM MÜH: MATBAACILIK
SAN. TİC. LTD. ŞTİ.
Erenköy/İstanbul
Tel: (0216) 363 33 01
Faks: (0216) 355 18 73

(ISSN-1300/1973)

Baskı Tarihi: Ağustos 2010

Baskı Sayısı: 2500 adet

İÇİNDEKİLER

Makale	4	Savaş Gemilerinde Egzos Gazları ve Gemi Üst Yapısı etkileşiminin Sayısal Olarak İncelenmesi (Prof. Dr. Selma Ergin, Yağız Paralı)
	10	Çok Noktalı Tanker-Şamandıra Bağlama Sistemleri için Deneysel Bir Çalışma (Ayhan Menteş, İsmail H. Helvacıoğlu, Yalçın Ünsan)
	18	Derin Suda Düşey Asılı Duran Bir Boru Hattının Dinamik Analizi (Arş. Gör. Dr. İsmail Yalçın, Prof. Dr.-İng. L. Macit Sükan)
	25	Balonla ve Standart Denize İndirme Yöntemlerinin Ekonomik ve Teknik Yönden İncelenmesi. (Hakan Akyıldız)
Görüş	31	TMMOB Gemi Mühendisleri Odası Ulusal Gemi İnşaatı Proje Raporu Hazırlama Prosedürü Önerisi. (42. Dönem Yönetim Kurulu)
	33	Bir Eskişehir Seyahati ve TÜLOMSAŞ'ın Dizel Motor Fabrikası (Ali Can)
	36	Türk Gemi Yan Sanayii Açısından 2581 ve 3065 sayılı Kanunların Güntümüzdeki Etkileri. (Fatih Yılmaz)
	38	Sea Taxi 35. (Umut Aras)
	39	Ekonomik Kriz, Yat ve Marina Sektörü. (Mehmet Gedik)
	46	Marpol Ek-VI ve Yan Etkileri. (Fatih Yılmaz)
	49	Tersanelerimiz Açısından Yeni İnşaa ve Tamirde Etkin Teklif Verme ve Yerli Armatörler Açısından Yurtdışı Pazarlık Görüşmeleri; Fiyatlandırma, Teklif Görüşmeleri ve Brokerlık/Acentalık Müessesesi. (Osman Kaya Turan)
Gemisem Köşesi	54	Gemi Mühendisleri Odası Meslek İçi Sürekli Eğitim Merkezi
Odadan Haberler	55	GESAD-Gemi Mühendisleri Odası Ortak Toplantısı 42. Dönem Komisyonlarımız Oluşturuldu 50. Yıl Cumhuriyet İlköğretim Okulunda Mesleğimizi Tanıttık Çocuk ve Gemi Konulu Resim Yarışması
	56	Ankara Boat Show'a Katıldık 42. Dönem Yönetim Kurulumuz Deniz Harp Okulu'nu Ziyaret etti TMMOB'nin 41. Genel kurulu Öncesi Düzenlenen Yazmanlar ve Saymanlar Toplantısına Katıldık Engineering of Future Organizasyonuna Katıldık CEMT Toplantısı- Bremen Gemi Mühendisleri Odası ve GEMİMO (Gemi Mak. İşletme Müh. Odası) Ortak Toplantı Yaptı
	57	Geleneksel Köfte Günü Odamızın Bahçesinde Düzenlendi Denizcilik Eğitim Konseyi 4. Toplantısı YTÜ'de Yapıldı YTÜ Gemi İnşaatı ve Denizcilik Fakültesi Açıldı
	58	TMMOB İKK Kent Sempozyumu KTÜ Mezuniyet Töreni YTÜ mezunlarını Geleceğe Uğurladı
	59	Türk Loydu Ziyareti Tuzla Belediye Başkanı Ziyareti TMMOB- Oda Başkanları Ziyareti İTÜ Gemi İnşaatı ve Deniz Bilimleri Fakültesi Mezuniyet Töreni İzmir Şube etkinlikleri
	67	Antalya Şube Etkinlikleri
Öğrencilerimizden	68	Herşey Hayal ile Başlar
	69	Pedallar fora
Seyahat Köşesi	70	Asıl Foça, Eski Foça (Hilal Sakarya)
	71	Boston (Hilal Sakarya)
TMMOB'dan Haberler	72	TMMOB Etkinlikleri
Sektörden	76	AB Gemi Sanayi Türkiye'de Tartışıldı
	77	Deniz Müzesi Yeni Binası Açılıyor Ortaklaşa Eğitim Çalışması Tersane-i Amire Hayat Buldu
	78	Desan Tersanesinde İş Güvenliği Bayramı Gemilerde Sürünme Azaltma Uluslararası Konferansı İTÜ'de Yapıldı
	79	Tersaneciler Pılav Günü
	80	Etkinlik Takvimi
	83	Tersanelerimizde İnşa edilen Gemiler
	85	Denize İndirme
Üyelerden	97	Yeni Üyelerimiz, Üyelerden Haberler
	98	Kim Kimdir M.Ercan Özokutucu,Şevki Bakırcı,M.Sabri Gökhan,Mustafa Eren
Kitap	100	Kitap Köşesi Boğazici ve Kayık Kültürü,Üç deniz Öyküsü,Asıl Efendiler, Osmanlı Donanması 1828-1923

GEMİ ve DENİZ TEKNOLOJİSİ, TMMOB Gemi Mühendisleri Odası'nın 3 ayda bir yayınlanan, üyelerinin meslekle ilgili bilgilerini geliştirmeyi, sosyal yaşamlarını zenginleştirmeyi, ulusal ve askeri deniz teknolojisine katkıda bulunmayı, özellikle sektörün ülke çıkarları yönünde gelişmesini, teknolojik yeniliklerin duyurulması ve sektörün yurtiçi haberleşmesinin sağlanmasını amaçlayan yayın organıdır. Basın Ahlak Yasası'na ve Basın Konseyi ilkelerine kendiliğinden uyar. GEMİ ve DENİZ TEKNOLOJİSİ'nde yayınlanan yazılardaki görüş ve düşünceler ile bunlara ilişkin yasal sorumluluk yazara aittir. Bu konuda GEMİ ve DENİZ TEKNOLOJİSİ herhangi bir sorumluluk üstlenmez. Yayınlanmak üzere gönderilen yazılar ve fotoğraflar, yayınlansın yada yayınlanmasın iade edilmez. GEMİ ve DENİZ TEKNOLOJİSİ'nde yayınlanan yazılardan, alan kaynak belirtmek koşulu ile tam ya da özet alıntı yapılabilir.

GEMİ ve DENİZ TEKNOLOJİSİ

Naval Architecture & Marine Technology

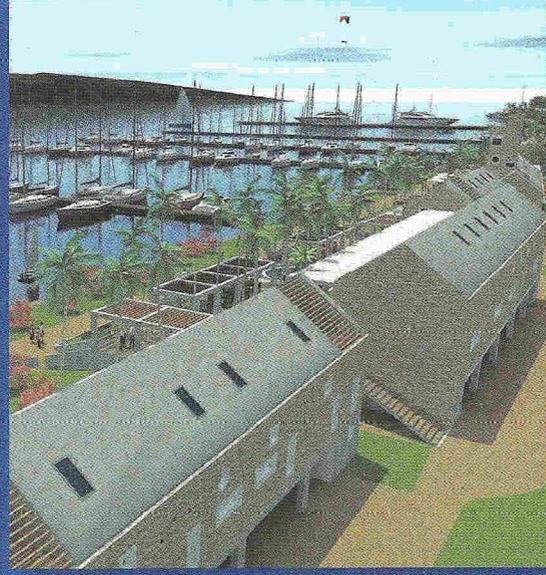
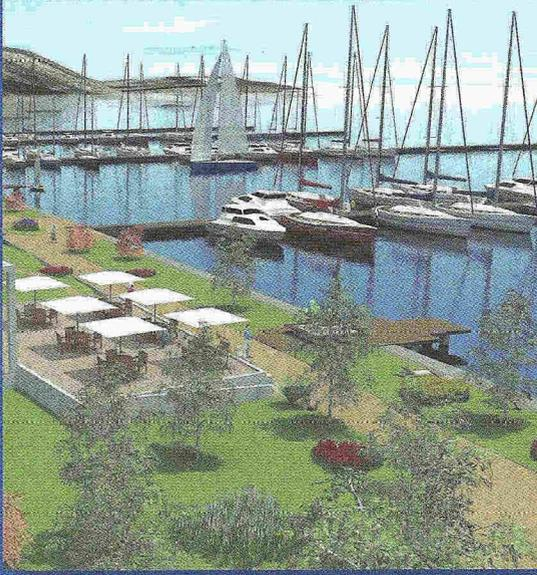

2011 ROTANİZ: KAŞ MARİNA



MAKMARİN



T.M.M.O.B GEMİ MÜHENDİSLERİ ODASI
The Chamber of Turkish Naval Architects & Marine Engineers

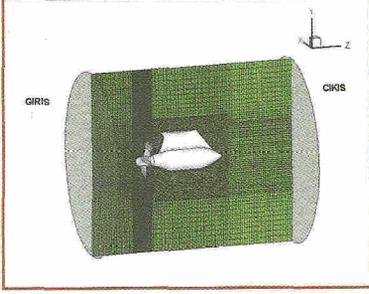

Makale

- 4 POD lu Sevk Sistemlerinin Çevreye Olan Etkilerinin Sayısal Olarak İncelenmesi
- 13 Gemi Sevk Sistemlerinin Tarihine Bakış
- 20 Takip Eden Dalgalarda Gemilerin Enine Stabilitésinin Güvenli Bölge Kavramıyla İncelenmesi
- 25 Deniz Yüklerinin FPSO Çeşidi Açık Deniz Yapılarına Etkileri ve Dinamik Analizi

Görüş

- 30 Ülkemizdeki Yat Turizmi, Yatçılık ve Yat Limanları (Ahmet ARSLAN)
- 33 Gemi Yan Sanayi Envanter ve Katalog Çalışması (Yaşar Duran AYTAS)
- 36 Gemilerin Teknik Yönetmeliği ve Gemi İnşa Yönetmeliğinin Denizcilik Sektörüne Etkileri (Yaşar Duran AYTAS)
- 38 Gedik Eğitim Vakfının Eğitime Olan Katkısı
- 40 "...Çünkü Biz Hayat Kurtarıyoruz (AAKM)

Odadan Haberler

- 42 Kabotaj Bayramı
Kabotaj Bayramı Kokteyli
Boğaz Gezisi
- 43 Gazdan Arındırma Kursu
Gazdan Arındırma Kursu Sertifika Töreni
GİSBİR Yönetim Kurulu Toplantısı
AR-GE Semineri
KOBİ AR-GE Semineri
- 44 Coşkun Aral Ziyareti
İDO Ziyareti
Ulaştırma Bakanı Ziyareti
DHL Ziyareti
Bakan Ziyareti - Egemen Bağış
Müşteralık Ziyareti
Ulaştırma Müsteşarı Ziyareti
- 45 Resmi Gazetede Yayınlanan Yönetmelikler
- 47 İzmir Şube Etkinlikleri
- 49 Antalya Şube Etkinlikleri

Öğrencilerimizden

- 52 Dünden Bugüne: Martı... (İTÜ İstiklal Projelendirme ve Uygulama Topluluğu)

TMMOB'dan Haberler

55 TMMOB Etkinlikleri



GEMİSEM Köşesi

57 Gazdan Arındırma Uzmanlığı Kursu ve Boya Denetmenliği Sertifikalandırma Kursu



Sektörden Haberler

59 GEV'de Uluslararası Kaynak Mühendisliği Eğitimi
60 Tersanelerimizde İnşa Edilen Gemiler
63 Denize İndirme

Üyelerden Haberler

68 Yeni Üyelerimiz
70 Kim Kimdir?
Fuat Turan , Tamer Sertyeşilışık, Ümit Ülgen, Yaşar Güven

Kitap Köşesi

72 Kitap Köşesi
Ana arama kurtarma koordinasyon merkezi broşürü,
Kelime Oyunları, Nietzsche ağıladığında





TMMOB GEMİ MÜHENDİSLERİ ODASI
The Chamber of Turkish Naval Architects & Marine Engineers

GEMİ ve DENİZ TEKNOLOJİSİ
Naval Architecture & Marine Technology

GEMİ ve DENİZ TEKNOLOJİSİ

Naval Architecture & Marine Technology

Prof. Dr. Ali İhsan ALDOĞAN

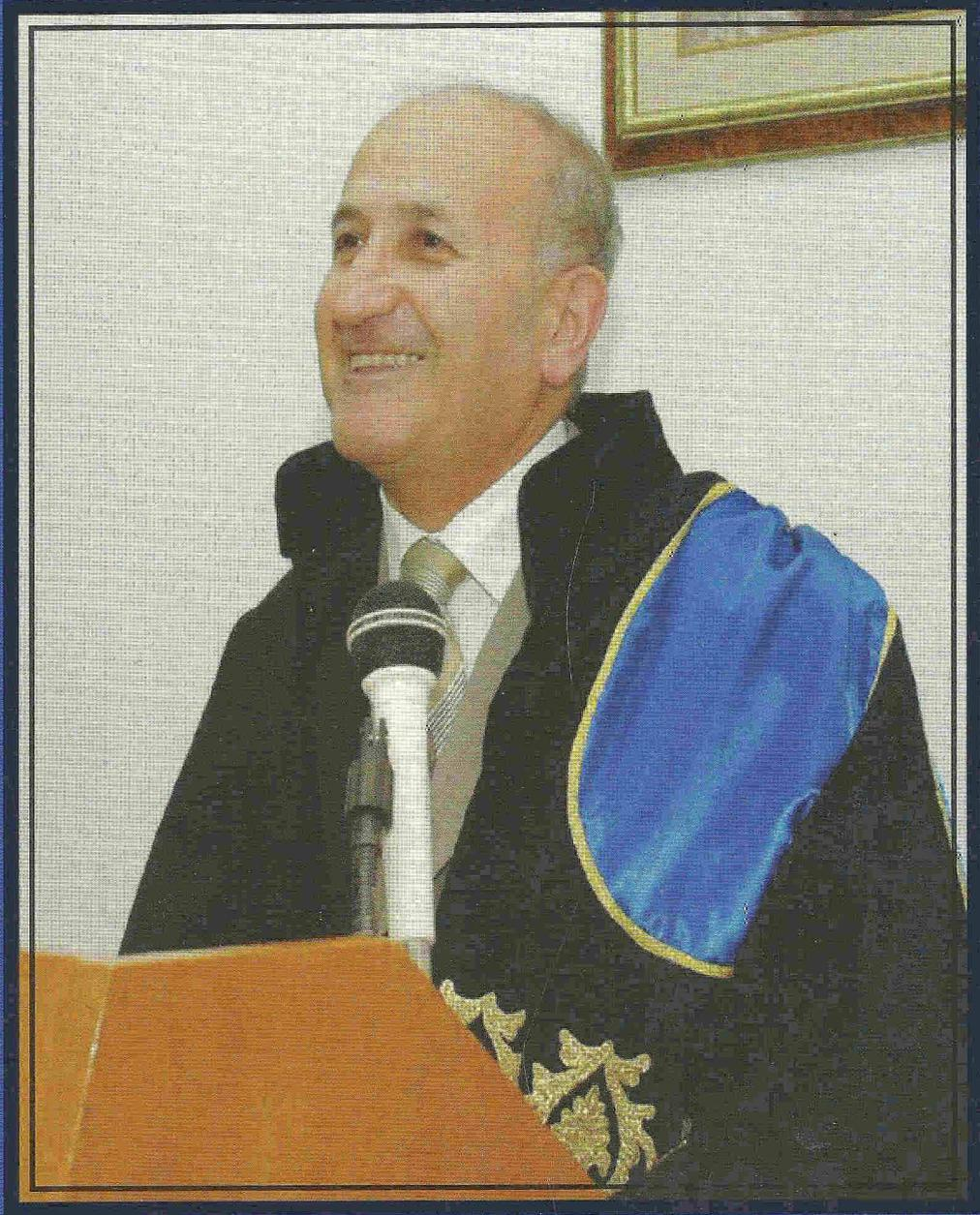

1947 – 2011



T.M.M.O.B GEMİ MÜHENDİSLERİ ODASI
The Chamber of Turkish Naval Architects & Marine Engineers



Prof. Dr. Aldoğan'a Son Görev

- 4 İTÜ Gemi İnşaatı ve Deniz Bilimleri Fakültesi Dekanı Prof. Dr. Ali İhsan Aldoğan son yolculuğuna uğurlandı

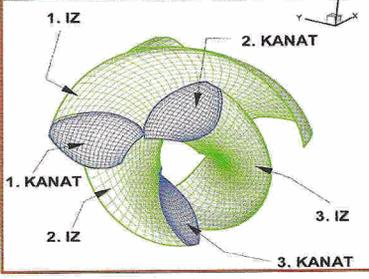

Makale

- 6 Fotoğraftan Gemi Endazesi Tekniği Geliştirilmesi (Serdiç ATEŞTÜRK, Ali Can TAKİNACI)
- 12 Bilgi Yönetiminde Kutupsallaşan Anlayış ve Gemi İnşa Sektöründe Uygulama Alanları (Murat SEZGİN, Yük.Müh. Erinç DOBRUCALI)
- 24 Kuruvaziyer Gemi İşletmeciliğinde Katı Atık Lojistiği: İzmir Limanı Örneği (Özlem GÖRKEN, Funda YERCAN)
- 29 Kavitasyon Yapan Optimum Gemi Pervanelerinin Sayısal Hesabı (Şakir Bal)



Görüş

- 34 Gemi İnşaatı ve Deniz Teknolojisi Eğitimi (Prof.Dr. Ali İhsan Aldoğan)
- 36 Yeşil Gemi Teknolojisi (Özdemir Ataseven)
- 38 Yalova GİOSB'un Üstlendiği Görev (Prof.Dr.Ahmet Dursun Alkan)
- 39 Teknolojisi ve Katma Değeri Yüksek Gemiler Yapacağı (Mehmet Aksoy)



Öğrencilerimizden

- 42 İTÜ'lü Öğrencilere "eco-siclet 2010"dan Birincilik Ödülü
- 43 Yılın En Başarılı Öğrencileri
- 44 Öğrenci Proje Yarışması; Geleceğin Gemi ve Yüzer yapıları Tasarım 2012



GEMİSEM Köşesi

- 46 Serbest Gemi Mühendisliği (SGM) Belgesi İçin Yapılan Meslek İçi Eğitim

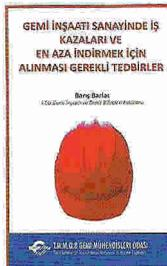
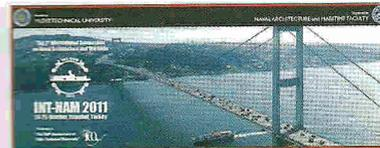

Odadan Haberler

- 48 Yılın En Başarılı Üyesi-2010
- 50 4 – 11 Aralık 2010 Tarihlerinde Gemi Mühendisliği Haftası Kutlandı
Gemi Mühendisleri Odası Başkanları Odayı Anlattı
Yat İmalatı ve Endüstriyel Beklentiler Paneli
- 51 Yat İmalatında Gemi Mühendisliği ve Yat Tasarımı
Gem İnşaatında Kaynak Mühendisliğinin Yeri ve Önemi Paneli
- 52 Gemi Mühendisliği Eğitimi Paneli
Gemi İnşaatında Kriz ve Etkileri Paneli
- 53 Gemi İnşaatı Sektöründe İş Sağlığı ve Güvenliği Yaklaşımları Paneli
Üye Bilgilendirme Toplantısı Yapıldı
Meslekte 50. 40. 25. Yılına Dolduran Üyelerimiz Plaket Aldı.
- 54 Odamızın 56.Kuruluş Yıldönümü Geleneksel Oda Gecesiyle Kutlandı.
Alman Gemi Mühendisleri Topluluğu Ve TMMOB Gemi Mühendisleri Odası
İşbirliği Anlaşması İmzalandı.
- 55 TMMOB Gemi Mühendisleri Odası ISO9001:2008 Kalite Yönetim Sistemi
Belgesini Aldı

TMMOB'dan Haberler

- 57 TMMOB Etkinlikleri

Sektörden Haberler

- 59 19. Dünya İş Sağlığı Ve Güvenliği (İSG) Kongresi 11-15 Eylül 2011 Tarihlerinde
İstanbul'da Düzenlenecek.
GİSAŞ - Acil Müdahale Yetki Belgeli Firma
Koster Filoda Gizlilik Sözleşmesi İmzalandı.
- 61 En İyiiler Arasında İki Türk Yapımı Tekne
Danıştay'dan Gemi Adamı Tamamlama Ve İntibak Eğitimi Almaya Dur
- 62 Tersanelerimizde İnşa Edilen Gemiler
- 65 Denize İndirme

Üyelerden Haberler

- 73 Yeni Üyelerimiz
- 74 Kim Kimdir? **Mustafa Coşar Büyükdığan, Kadir Saltoğlu**

Fuar / Etkinlik

- 75 1st International Symposium on Naval Architecture and Maritime

Kitap Köşesi

- 76 Kitap Köşesi

Gemi İnşaatı sanayinde iş kazaları ve en aza indirmek için alınması gerekli tedbirler
Türkiyede deniz ulaştırma politikaları oluşturma süreci ve stratejik analizler
Gemiler ve açık deniz yapıları
Yat turizminde holistik pazarlama ve Türkiye için farklılaştırma stratejileri



TMMOB GEMİ MÜHENDİSLERİ ODASI
The Chamber of Turkish Naval Architects & Marine Engineers

GEMİ ve DENİZ TEKNOLOJİSİ
Naval Architecture & Marine Technology

GEMİ ve DENİZ TEKNOLOJİSİ

Naval Architecture & Marine Technology

100. YILINDA YILDIZ TEKNİK ÜNİVERSİTESİ'NDE
"1. ULUSLAR ARASI GEMİ İNŞAATI VE
DENİZCİLİK SEMPOZYUMU"



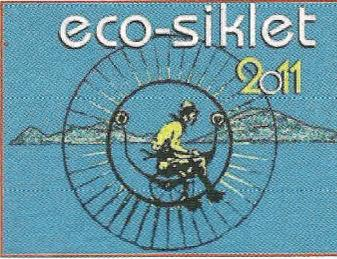
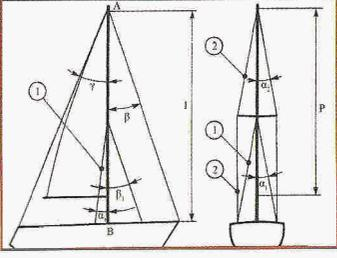

Makale

- 4 Yelkenli Yatların Donanım Hesabı (Abdi Kükner, Emrah Sürücü)
- 14 Yüksek Hızlı Kayıcı Teknelerin Direnç Tahmin Yöntemleri (Abdi Kükner, A.Mertcan Yasa)
- 19 Gemi İnşaatında Kaynak Çekmelerinin Deneysel Analizi (Bilgin Bozkurt, Şebnem Helvacıoğlu)
- 25 Gemilerde Balast Sularının Kontrolü ve Yönetimi (Mustafa Alvar, Şevki Erinç Çelikset, Onur Erdem Pirci)

Görüş

- 32 Türk Loydu (Prof.Dr. Tamer Yılmaz)
- 33 “%100 Yerli Savunma Sanayii” İçin Pendik ve Tülomsaş Motor Fabrikalarının Önemi (Fatih Yılmaz)
- 36 Ekonomik Gelişim, Denizcilik ve Marinalar (Mehmet Gedik)
- 42 Gemi İnşa ve Gemi Yan Sanayi Sektörü (Yaşar Duran Aytaş)
- 44 Gemi ve Tekne Modelciliği (Cem Özdek)

Öğrencilerimizden

- 46 Değerli Hocamız Prof.Dr.Yücel Odabaşı'nın Adını Taşıyan Odabaşı Solar Splash İsimli Güneş Teknemiz 2011 Dünya Üçüncüsü Oldu
- 48 Eco-Siklet Deniz Aracı Tasarım Yarışması 2011 Birincisi: Çiroz

GEMİSEM Köşesi

- 50 GMO - GEV Kaynak Semineri
- 51 8 Ekim 2011 GMO Bilirkişilik Eğitimleri
Serbest Gemi Mühendisliği Hizmetleri ve Mesleki Uygulama Esasları Eğitimi

Odadan Haberler

- 52 Gemi Mühendisleri Odası Yönetim Kurulu görev dağılımında değişiklikler
SGM denetlemeleri yapıldı, Şubat 2011
5. Deniz Araçları, Ekipmanları ve Aksesuarları Fuarı
Genel üye toplantısı yapıldı
- 53 Türk Loydu Vakfı Yönetim Kurulu üyeliği seçimleri yapıldı
GMO ana yönetmeliği değişti
- 54 11.Uluslararası Denizcilik Fuarı Exposhipping – Europort İstanbul Fuarı
Genel üye toplantısı yapıldı
Tülomsaş Fabrikası ziyaret edildi
- 55 23 Nisan Ulusal Egemenlik ve Çocuk Bayramı Resim Yarışmasının ödül töreni düzenlendi
Türk Loydu Vakfı 52. Olağan Genel Kurulu yapıldı
- 56 2011 Yılında Serbest Gemi Mühendisliği Bürosu olan Dizayn Ofisler
Gemi Mühendisliği El Kitabı 2. baskısı yapıldı
Türk Loydu Vakfı Yönetim Kurulu Üyeliği seçimleri yapıldı
Öğrenci Üye Toplantısı yapıldı

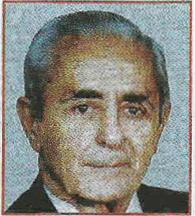

Odadan Haberler

- 57 Mezuniyet Törenleri
İnternetteki Opsiyonel Yasaklar konulu Genel Üye Toplantısı yapıldı
Geleneksel Vapur Gezisi Tertiplendi
MOBBING (İş Yerinde Duygusal Taciz) konulu Genel Üye Toplantısı
- 58 1 Temmuz Denizcilik ve Kabotaj Bayramı Kokteyli düzenlendi
Prof. Bertram'ın Semineri
Gemi Mühendisliği Haftası 4-9 Aralık 2011
- 60 Antalya Şube etkinlikleri
- 61 İzmir Şube etkinlikleri

TMMOB'dan Haberler

- 68 TMMOB Etkinlikleri

Sektörden Haberler

- 70 19. Dünya İş Sağlığı ve Güvenliği (İSG) Kongresi 11-15 Eylül 2011 Tarihlerinde İstanbul'da Düzenlendi
Bu dev restoran yüzüyor
Altnova Norveç'in gemi inşa üssü oluyor
- 71 71 Tersanede yalnızca 17 yeni sipariş
- 72 Gemi sanayicileri BARTER'a yönelmeli
- 74 Tersanelerimizde inşa edilen gemiler
- 77 Denize indirmeler

Üyelerden Haberler

- 84 Üyelerden Haberler
- 86 Kim Kimdir?
Haluk Şişmanyazıcı, Galip Güngördü

21. 03. 2013

Fuar / Etkinlik

- 89 2-3 Kasım 2011'de 3. Atık Teknolojileri Sempozyumu ve Sergisi IWES 2011
2. Balast Suları Yönetimi Kongresi 25 Ekim 2011
- 90 7.Kıyı Mühendisliği Sempozyumu
19. Dünya İş Sağlığı ve Güvenliği Konferansı Eylül'de İstanbul'da Yapıldı.
YTÜ 100. Yılında 1. Uluslararası Gemi İnşaatı ve Denizcilik Sempozyumunu Düzenledi
- 94 Gemi ve Deniz Sektörü Uluslararası Etkinlikleri

Kitap Köşesi

- 96 Denizde Sportif Faaliyetlere Yönelik Tüketici Davranışı Analizi
Kamus-i Bahri Deniz Sözlüğü
Liman Mühendisliği
Türk deniz Ticareti Tarihi Sempozyumu I (İzmir ve Doğu Akdeniz)



TMMOB GEMİ MÜHENDİSLERİ ODASI
The Chamber of Turkish Naval Architects & Marine Engineers

GEMİ ve DENİZ TEKNOLOJİSİ
Naval Architecture & Marine Technology

GEMİ ve DENİZ TEKNOLOJİSİ

Naval Architecture & Marine Technology

**GEMİ MÜHENDİSLERİ ODASI 58. YILINDA
AB YOLUNDA TÜRK DENİZCİLİK ENDÜSTRİSİ SEMPOZYUMU'NU
DÜZENLEDİ**



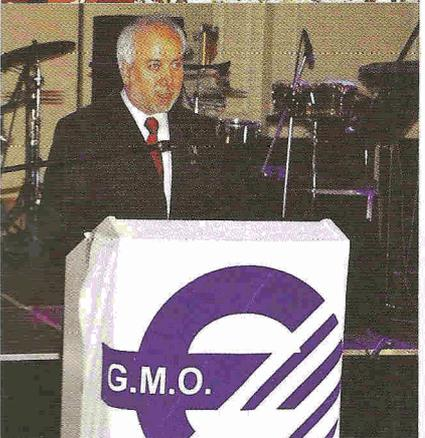
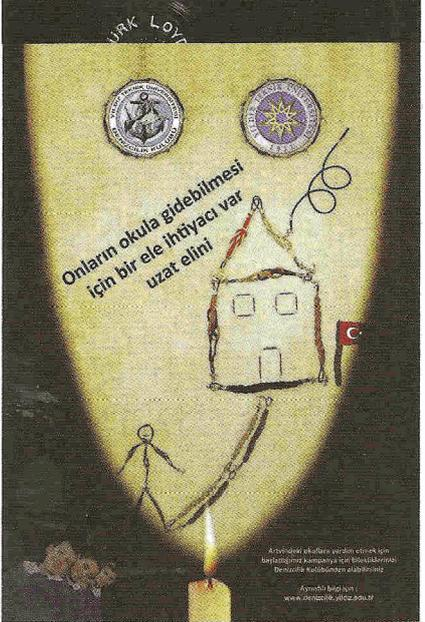

MAKALELER

- 06 Hareket Eden Yarım Küre Şeklindeki Bir Cismin Oluşturduğu Dalgaların Sayısal Olarak Modellenmesi (D. B. ERSAN, S.BEJİ) **(TEKRAR YAYIN)**
- 14 Doğu Karadeniz Gemi İnşa Sanayi ve Üniversite İşbirliği-I "Yeniçam Tersanesinde Üretim Destek ve Hizmet Merkezi Kurulması" (H.ÖLMEZ, E. KÖSE, E. PEŞMAN)
- 24 Boyuna Düzenli Dalgalar Arasında Gemilerin Yalpa Hareketi Analizi (E. PEŞMAN, M.TAYLAN)

GÖRÜŞ / RÖPORTAJ

- 36 Bir Gurur Tablosu!.. Doç. Dr. Aykut ÖLÇER

ÖĞRENCİLERİMİZDEN

- 40 Otonom Sualtı Araçları Yarışması
- 42 Yıldız Teknik Üniversitesi'nin Artvin Okullarına Yardım Kampanyası

ODADAN HABERLER

- 44 AB Yolunda Türk Denizcilik Endüstrisi Sempozyumu
- 48 Odadan Haberler İzmir Şube
- 50 Gemi Mühendisleri Odası'nın 58'nci Kuruluş Yıldönümü Gecesi
- 52 GMO İSG Komisyonu Çalışmaları - Gelinek Nokta

TMMOB' DAN HABERLER

- 54 TMMOB Etkinlikleri

SEKTÖRDEN HABERLER

- 56 Ulaştırma, Denizcilik ve Haberleşme Bakanımız Sayın Binali YILDIRIM, Fahri Doktora Ünvanı ile Onurlandırıldı
- 58 Kamu Alımlarında Türk Malı ve Hizmetlerini Almak Mecbur Edilmeli
- 60 TSE En Kapsamlı Protokolünü Türk Loydu İle İmzaladı
- 61 Türk Loydu Azerbaycan'da
- 62 Türk Loydu'nun Geleceği, Arama Konferansında Masaya Yatırıldı
- 64 Koster Filosu'nun Yenilenmesinde Son Noktaya Gelindi
- 66 Başarıyla Fırlatılan Göktürk-2 Uydusu Projesinde Üyemiz, Prof. Dr. Rahmi GÜÇLÜ'de Yer Aldı



GÖKTÜRK-2

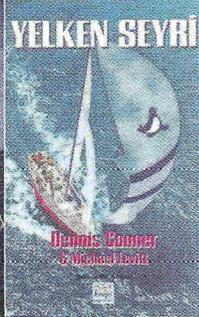
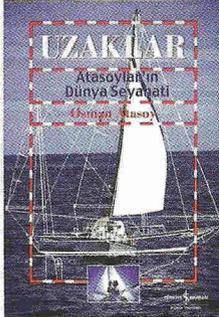

- 67 Türkiye - İtalya İş Adamları Tuzla'da Buluştu
70 6 Korvetin İnşası İçin Adres RMK Marine
71 Savunma Sanayinde Offset Uygulamaları

SEKTÖR / GEMİ İNDİRME

- 72 Sanmar Tersanesi'nde Çifte Mutluluk
73 "Karadeniz Powership Fatmagül Sultan" Enerji Gemisi Teslim Edildi
74 Ada Tersanesi ve Selay Tersanesi Gemi İndirme

ÜYELERDEN HABERLER

- 76 Yeni Üyelerimiz
77 Üyelerden Haberler

KÜLTÜR SANAT KÖŞESİ

- 78 SERGİ : Piri Reis'in Dünya Haritası Kısa Süreli Sergide
80 KİTAP : Uzaklar / Yelken Seyri

21. 03. 2013



TMMOB GEMİ MÜHENDİSLERİ ODASI
The Chamber of Turkish Naval Architects & Marine Engineers

GEMİ ve DENİZ TEKNOLOJİSİ
Naval Architecture & Marine Technology

GEMİ ve DENİZ TEKNOLOJİSİ

Naval Architecture & Marine Technology

**ACI KAYBIMIZ;
İTÜ DENİZCİLİK FAKÜLTESİ
ÖĞRETİM ÜYESİ PROF.DR. DEMİR SİNDEL'İ KAYBETTİK**

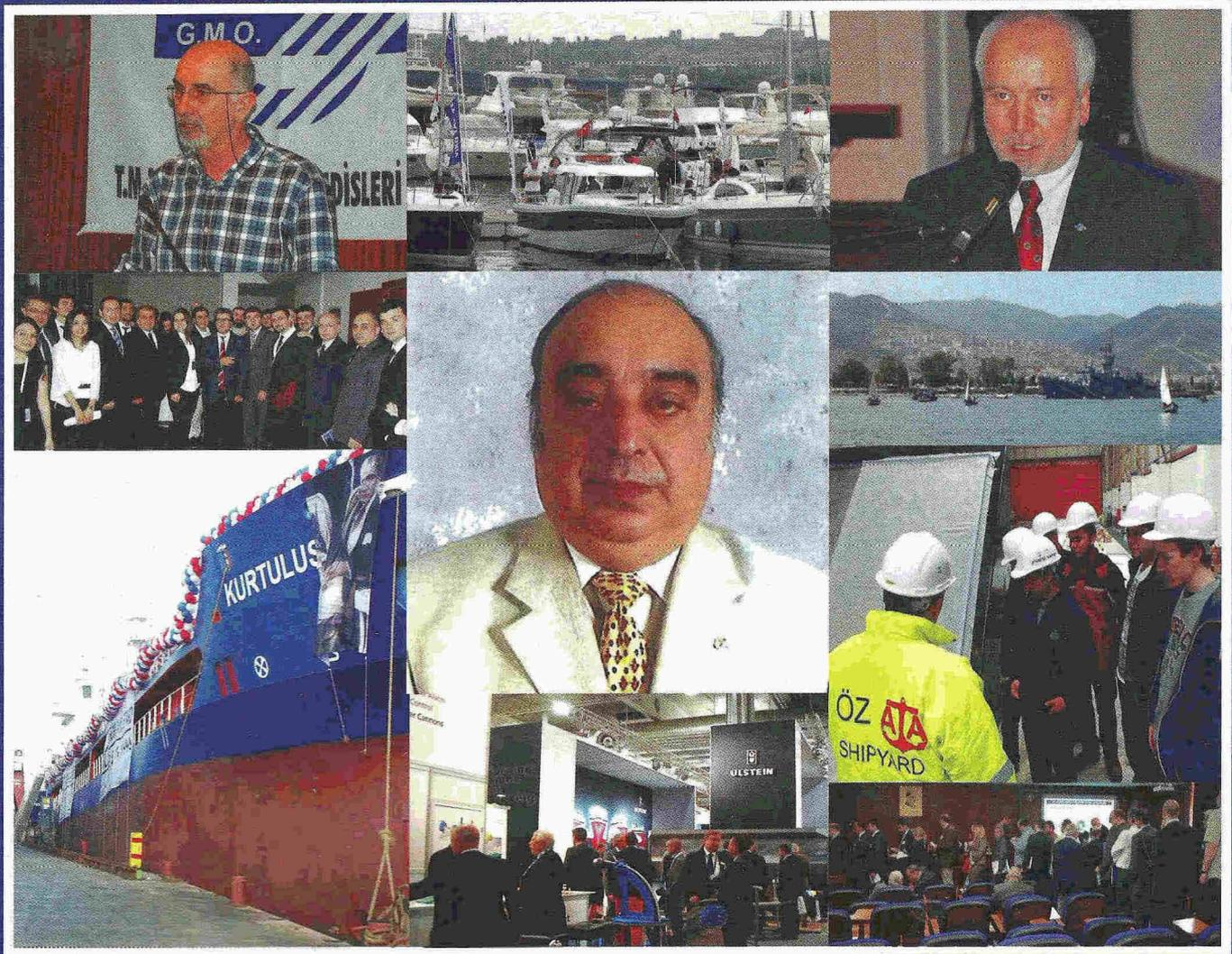



MAKALELER

- 06 Açık Deniz Tipi Balıkçı Teknesinde Yumrubaş Dizaynı (A.KÜKNER, A. Mertcan YASA)
- 22 Gemi İnşaatında Kaynak Teknolojisinin Seçiminde Kullanılan Performans Kriterleri (M. ÖZKÖK)
- 30 Hidrofil Tekneler İçin Temel Dizayn Prensipleri ve Kanat Teorisi (M. Kemal GÖKÇE, Ö. Kemal KINACI, Ferdi ÇAKICI)
- 42 İç Suların Deniz Taşımacılığında Kullanılmasının Tarihi Geçmişi ve Önemi: Fırat Örneği (A. TAŞDEMİR, S. NOHUT)

GÖRÜŞ / RÖPORTAJ

- 48 Yatırım mı, Nakit mi? Profesyonel Yönetim Anlayışı mı, Böyle Devam mı? (O. Kaya TURAN)

ÖĞRENCİLERİMİZDEN

- 50 Yerli Katamaran Yapan Özata Tersanesi'ne Teknik Gezi
- 50 Beşiktaş Tersanesi'ne Teknik Gezi
- 51 Denizin Yıldızları Yıldız Teknik Üniversitesi'nde Buluştu
- 51 Gemi İnşaatı Sektörünün Bugünü ve Geleceği Tartışıldı
- 52 Gemi ve Deniz Mühendisliği Kulübü 14 Yaşında

ODADAN HABERLER

- 54 Gemi Mühendisleri İSG Seminerindeydi
- 55 Gemi Mühendisleri Odası Genel Üye Toplantısı
- 56 7. Geleneksel İzmir Kayıkları Yarışı Yapıldı

SEKTÖRDEN HABERLER

- 58 Tank Çıkarma Gemileri İçin İmzalar Atıldı
- 59 GİSBİR'de 43. Olağan Genel Kurul Gerçekleştirildi
- 60 Denizcilik Federasyonu 2. Dönem Olağan Genel Kurul Toplantısı Yapıldı
- 61 DEFAV 18. Geleneksel Dayanışma Gecesi
- 62 DTO'da Metin KALKAVAN Yeniden Başkan
- 63 Çalıştay Yemeğinde Bir Araya Gelindi
- 64 Umud ve Dost Sahil Güvenlik'e Teslim Edildi
- 65 İlk LNG İle Çalışan Römorkör Sanmar'dan



- 66 Türk Loydu 54. Dönem Yönetim Kurulu Belirlendi
67 Altınboynuz Teknelere Evsahipliği Yaptı
68 Norshipping Fuarı
70 Acı Kaybımız; Prof. Dr. Y. Müh. Demir SİNDEL

SEKTÖR / GEMİ İNDİRME

- 72 Ada Tersanesi / Cemre Tersanesi
73 Torgem Tersanesi / Tortur Denizcilik
74 Hidrodinamik Tersanesi / Marmara Tersanesi

KÜLTÜR SANAT KÖŞESİ

- 76 KİTAP : Denizcilik ve Gemi İnşa Sektörü
76 KİTAP : Dahilerin Şifresi
77 KİTAP : Ord. Prof. Ata NUTKU, Türk Gemi İnşaatı Endüstrisi ve Mühendislik Eğitiminin Önderi

ÜYELERDEN HABERLER

- 78 Üyelerden Haberler
80 Kim Kimdir?

Prof.Dr. Sander Çalışal



TMMOB GEMİ MÜHENDİSLERİ ODASI
The Chamber of Turkish Naval Architects & Marine Engineers

GEMİ ve DENİZ TEKNOLOJİSİ
Naval Architecture & Marine Technology

GEMİ ve DENİZ TEKNOLOJİSİ

Naval Architecture & Marine Technology

GEMİ VE YAT TASARIMI YARIŞMASI ÖDÜLLERİ SAHİPLERİNİ BULDU



T.M.M.O.B GEMİ MÜHENDİSLERİ ODASI

The Chamber of Turkish Naval Architects & Marine Engineers



ISSN 1300/1974



MAKALELER

- 06 Gemi İnşaatı Endüstrisinde Teknoloji Stratejisinin Belirlenmesi (M.ÖZKÖK)
- 12 Farklı Salma Geometrilerinin ve Tekne Karinasının Kaldırma Kuvvetine Etkileri (F.ÇAKICI, O. USTA)
- 18 Yelkenli Tekne Model Deneylerinde Ölçek Etkisinin İncelenmesi (A.Ziya SAYDAM)
- 26 Deniz Taşıtlarının Üretiminde Kullanılan Kompozit Malzemeler (İ.TÜRKMEN, H.DURMUŞ)
- 36 İnterpolasyonlu Parçacık Hidrodinamiği Yönteminde Sayısal Düzeltme Algoritmalarının Baraj Yıkılması Problemi Üzerinde İncelenmesi (M.ÖZBULUT, Ö.GÖREN, M.YILDIZ)

ÖĞRENCİLERİMİZDEN

- 48 Gemi ve Yat Tasarımı Yarışması Ödülleri Sahiplerini Buldu (2013 birincisi Ramazan ÖRNEK)
- 50 Gemi ve Yat Tasarımı Yarışması Ödülleri Sahiplerini Buldu (2013 ikincisi Tayfun BİLGİLİ)
- 52 Gemi ve Yat Tasarımı Yarışması Ödülleri Sahiplerini Buldu (2013 üçüncüsü Burak KORKMAZ)

ODADAN HABERLER

- 54 GMO'nun Düzenlediği Geleneksel Vapur Gezisi
- 54 TMMOB Gemi Mühendisleri Odası Yalova Şubesi Açılıyor
- 55 GMO Yelken Kulübünden Zevkli Yelken Eğitimi
- 55 GMO Geleneksel Köfte Günü Yapıldı
- 56 GMO İzmir Şube Faaliyetleri



SEKTÖRDEN HABERLER

- 58 Toplam Değeri 1 Milyar TL'yi Geçen Yüzen Servetler Denize Açılıyor
- 60 İTÜ'den Dünya Çapında Başarı
- 62 Güney Yaklaşım Viyadüğü'nün Çelik İşini Sefine Tersanesi Aldı
- 63 Türkiye Offshore Enerji Konferansı
- 64 Nusret Mayın Gemisi İstanbul'dan Geçti
- 66 2. Rina Türkiye Danışma Komitesi Denizcilik Sektörünü Bir Araya Getirdi
- 68 14. Ulusal Denizkızı Kongresi Gerçekleştirildi
- 68 Türkiye Antarktika'da Üs Kuruyor
- 70 11. Ulaştırma, Denizcilik ve Haberleşme Şurası Gemi Sanayi Faaliyetleri Çalıştayı

SEKTÖR / GEMİ İNDİRME

- 74 Dentaş Shipyard / Selah Shipyard
- 75 Torgem Tersanesi / Torgem Tersanesi

ÜYELERDEN HABERLER

- 76 Yeni Üyelerimiz
- 77 Üyelerden Haberler

KÜLTÜR SANAT KÖŞESİ

- 80 KİTAP : Tecrübesizliğin Şansındır
- KİTAP : Gemici Bağları



TMMOB GEMİ MÜHENDİSLERİ ODASI
The Chamber of Turkish Naval Architects & Marine Engineers

GEMİ ve DENİZ TEKNOLOJİSİ
Naval Architecture & Marine Technology

GEMİ ve DENİZ TEKNOLOJİSİ

Naval Architecture & Marine Technology

GEMİ MÜHENDİSLERİ ODASI 59 YAŞINDA



TMMOB GEMİ MÜHENDİSLERİ ODASI

The Chamber of Turkish Naval Architects & Marine Engineers



ISSN 1300/1974



MAKALELER

- 06 Ülkemizde Yat ve Gezinti Teknesi Dizaynı, Üretimi ve Kullanımı (M. AYDIN)
 38 Gemi Yapılarında Kullanılan Vekil Modeller Arası Uygunluk İçin Bir İnterpolasyon Tekniđi (S. A. KÖROĐLU), (A. ERĐİN)

ÖĐRENCİLERİMİZDEN

- 44 YTÜ Öğrencileri Güneş Teknesi ile Hollanda'da Yarışacak
 45 III. Ulusal Gemi ve Yat Tasarımı Yarışması

ODADAN HABERLER

- 46 Gemi Mühendisleri Odası Öğrenci Komisyonu'ndan IMO ve RINA Ziyareti
 48 GMO Sektöre Yönelik Önemli Panellere İmza Attı
 50 Gemi Mühendisleri Odası 59 Yaşında
 51 TMMOB Gemi Mühendisleri Odası Öğrenci Komisyonu II. Öğrenci Çalıştayı
 52 129.Geleneksel Balık Günü İTÜ Denizcilik Fakültesi'nde Gerçekleştirildi
 54 GMO İzmir Şube Faaliyetleri

SEKTÖRDEN HABERLER

- 58 Dünyanın En Eski Tersanesi "Tersane-i Amire" 559 Yaşında
 60 Türk Loydu Otizimli Bireyleri Yalnız Bırakmadı
 61 5. Ulusal Denizcilik Kongresi İTÜ'de Gerçekleştirildi
 62 Sanmar Bulanı'yi Temsil Etti



- 63 Gemi Teçhizatı Test Merkezi'nde Seminer
- 64 Ulupınar XVII Tuzla'dan Yola Çıktı
- 64 Sanmar Tersanesi Borgoy'u Tamamladı
- 65 Savunma Sanayii Müsteşarı Türk Loydu'nu Ziyaret Etti
- 65 Açık Deniz Destek Gemileri Semineri
- 66 Türkiye'nin IMO'daki Büyük Başarısı
- 67 Seft'in Tayland Kralliyet Donanması İçin Dizayn Ettiği Tanker Denize İndirildi
- 68 Çakabey Törenle Hizmete Alındı

SEKTÖR / GEMİ İNDİRME

- 70 Beşiktaş Tersanesi / Tersan Tersanesi
- 71 Cemre Tersanesi / RMK Marine
- 72 Türktek Tersanesi / Sedef Tersanesi
- 73 Çeksan Tersanesi / Seft Gemi

ÜYELERDEN HABERLER

- 74 Yeni Üyelerimiz
- 75 Üyelerden Haberler

KÜLTÜR SANAT KÖŞESİ

- 76 KİTAP: Derinlerin Sırrı
- KİTAP: Vahşi Yaşam / Derinlerdeki Avcılar 2



TMMOB GEMİ MÜHENDİSLERİ ODASI
The Chamber of Turkish Naval Architects & Marine Engineers

GEMİ ve DENİZ TEKNOLOJİSİ
Naval Architecture & Marine Technology

GEMİ ve DENİZ TEKNOLOJİSİ

Naval Architecture & Marine Technology

İŞ GÜVENLİĞİ
BİTMEYEN ACI; SOMA



TMMOB GEMİ MÜHENDİSLERİ ODASI

The Chamber of Turkish Naval Architects & Marine Engineers



ISSN 1300/1974

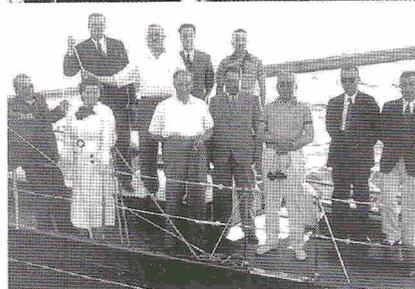
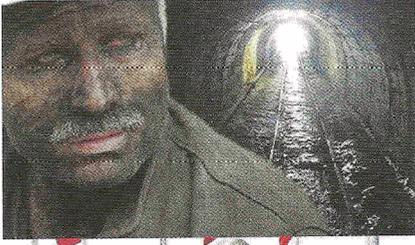

MAKALELER

- 04 Gemi İnşaatında Ön İmalat Montaj Hattı Tasarımı (Doç. Dr. M. ÖZKÖK), (Prof. Dr. İ. H. HELVACIOĞLU), (M. K. KAŞIKÇI)
- 13 Gemilerde Ergonominin Önemi (Prof. Dr. M. TAYLAN), (E. DEMİREL)
- 30 Hava Kriterlerinin Değerlendirilmesi ve Türkiye İçin Hava Kriteri Önerisi (N. HAFTACI), (Prof. Dr. M. TAYLAN)

GÖRÜŞLER

- 50 Gemi Mühendisleri - Bitmeyen Kriz
- 54 Bitmeyen Acı Maden Faciaları ve Soma'da Cevap Bekleyen Sorular
- 60 Bir Varmış Bir Yokmuş Gibi KABOTAJ
- 64 Tüm Meslektaşlarımıza MERHABA!

SEKTÖRDEN HABERLER

- 66 LST Projesi Başladı
- 67 Equasis Editörler Kurulu, İstanbul'da Toplandı
- 68 Türk Loydu Faaliyet Alanını Genişletiyor
- 70 2. Gemi Mühendisliği Zirvesi Tamamlandı
- 71 YTÜ'den 2. Uluslararası Gemi İnşaatı ve Denizcilik Sempozyumu
- 71 Tersaneciler Pılav Gününde Bir Araya Geldi
- 72 Ülkemizde İş Sağlığı Alanında Yaşanılan Sorunlar ve Çözüm Önerileri
- 76 2013-2014 İTÜ Gemi İnşaatı ve Deniz Bilimleri Fakültesi Faaliyetleri

ODADAN HABERLER

- 78 GMO Antalya Şube Faaliyetleri
- 80 GMO İzmir Şube Faaliyetleri
- 84 Odadan Haberler

TMMOB HABERLER

- 96 TMMOB Haberler



IMO'DAN HABERLER

- 100 Avrupa Birliđi Gemi Geri Dönüřüm Yasasının Kabulü
- 102 Kimyasal Tankerler ve Petrol / Kimyasal Tankerleri İin MESG Deđerlerinin Deđerimi

KÜLTÜR SANAT KÖŐESİ

- 103 KİTAP: Tarih Boyunca Türk Yelkenli Gemileri
- KİTAP: Mühendislik Mimarlık Öyküleri - IV

ÖĐRENCİLERİMİZDEN

- 104 İTÜ Gemi ve Deniz Mühendisliđi Kulübü Deniz Bisikleti Takımı
- 106 TMMOB Gemi Mühendisleri Odası Öğrenci Komisyonu II. Öğrenci Çalıřtayı Yapıldı
- 107 Piri Reis Üniversitesi'nden Haberler

ÜYELERDEN HABERLER

- 108 Yeni Üyelerimiz
- 109 Üyelerden Haberler

SEKTÖR / GEMİ İNDİRME

- 110 Beşiktaş Tersanesi / Çeksan Tersanesi
- 111 Çeksan Tersanesi / Marmara Tersanesi
- 112 Tor Denizcilik / Ustaođlu Yacht & Ship
- 113 Tor Denizcilik/ İstanbul Tersanesi

KİM KİMDİR

- 114 Öner ŐAYLAN
- 115 Metin PEK



TMMOB GEMİ MÜHENDİSLERİ ODASI
The Chamber of Turkish Naval Architects & Marine Engineers

GEMİ ve DENİZ TEKNOLOJİSİ
Naval Architecture & Marine Technology

GEMİ ve DENİZ TEKNOLOJİSİ

Naval Architecture & Marine Technology

*1 Temmuz Denizcilik ve Kabotaj
Bayramı Kutlu Olsun.*

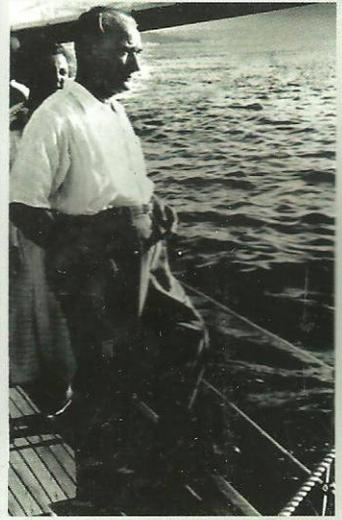

*Topraklarının ucu deniz olan bir ulusun sınırını
halkının kudret ve yeteneğinin hududu çizer.*

K. Atatürk



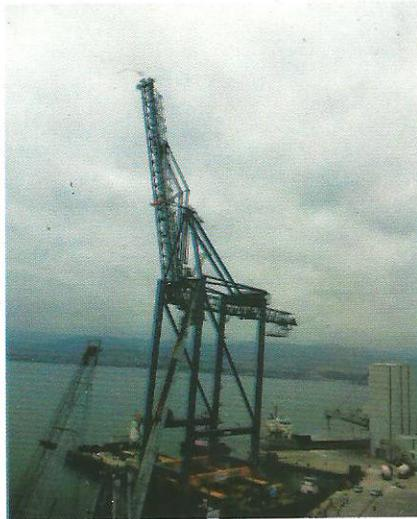

MAKALELER

- 04 Gemilerde Enerji Tasarrufu Potansiyel Tedbirleri : TARGETS
- 14 Gemi Yakıtı Olarak LNG Kullanımı
- 28 Gemi İnşaatı Sanayinde İş Kazaları

GÖRÜŞLER

- 40 Akdeniz ve Ege'de Süregelen Tersane İhtiyacı
- 48 Gemi Mühendisleri Odası İçin Yönetişim Sistemi Önerisi
- 54 Bir Başarı Öyküsü: Türk Limancılığında Bir İlk

ODADAN HABERLER

- 56 Gemi İnşa Yönetmeliği Değerlendirme Toplantısı Yapıldı
- 56 Gemi Survey Kurulu'nu Ziyaret Ettik
- 56 4 Temmuz 2014 "Ulusal Gemi İnşa Sanayi Stratejisi Çalıştayı"
- 57 SGMB Yetkilileri İle Toplantı Yapıldı
- 57 GMO Yön – Sis Tanıtım Toplantısı Yapıldı
- 58 Maxsurf ve Rhino Atölye Çalışması Yapıldı
- 58 SGM Meslek İçi Eğitim Düzenlendi
- 58 YTÜ ve İTÜ Mezuniyet Törenlerine Katıldık
- 59 Torba Yasa Bilgilendirme Toplantısı Yapıldı
- 59 Üyelerimizle İftarda Buluştuk
- 60 Değerli Hocamız Prof. Dr. Mustafa İnsel IMO Uzman Heyetinde
- 60 Türk Loydu Vakfı 56. Olağanüstü Genel Kurulunu Gerçekleştirdi
- 62 İTÜ Gemi İnşa ve Deniz Bilimleri Fakültesi Danışma Kurulu Toplantısı
- 63 Piri Reis Üniversitesi Rektörü Prof. Dr. Oral Erdoğan'ı Ziyaret Ettik
- 63 Kıyı Emniyeti Genel Müdürü Yaşar Duran Aytaş'ı Ziyaret Ettik
- 64 Ulusal Gemi İnşa Strateji Çalıştayı Sekreteryası Birinci Toplantısını Gerçekleştirdi
- 64 TMMOB 43. Dönem 1. Danışma Kurulu Toplantısı Yapıldı
- 65 ABS Tarafından Düzenlenen Karadeniz Danışma Kurulu Toplantısı Yapıldı

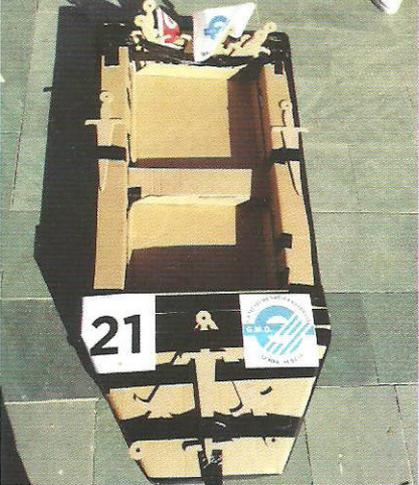

ODADAN HABERLER

- 65 "M/V Levoli Ivory" Gemisinin Denize İndirme Töreni Yapıldı
- 66 INT-NAM 2014 Sempozyumuna Katıldık
- 67 T.C. Ulaştırma, Denizcilik ve Haberleşme Bakanı Lütfü Elvan'ı Ziyaret Ettik
- 67 Cumhurbaşkanı Baş Danışmanı Üyemiz Sayın Binali Yıldırım'ı ve Kars Milletvekili, Üyemiz Sayın Ahmet Arslan'ı Ziyaret Ettik
- 68 Tersaneler ve Kıyı Yapıları Genel Müdürü Üyemiz Sayın Mehmet Kırdığı'yı Ziyaret Ettik
- 68 UDHB Denizcilikten Sorumlu Müsteşar Yardımcısı Sayın Özkan Poyraz'ı Ziyaret Ettik
- 68 Denizcilik Koordinasyon Komisyonu Toplantısı'na Katıldık
- 69 Piri Reis Üniversitesi'nin 2014-2015 Akademik Yılı Açılış Törenine Katıldık
- 69 Team 2014 İstanbul'a Katıldık
- 70 Gemi ve Yat İhracatçıları Birliği'nin Düzenlediği 3. Ulusal Gemi ve Yat Tasarım Yarışması Ödül Törenine Katıldık
- 71 Yolcu Gemilerinde Herkes İçin Erişilebilirlik Sempozyumu'na Katıldık

TMMOB HABERLER

- 72 TMMOB Haberler

ŞUBE HABERLER

- 74 İzmir Şube Haberler

ÖĞRENCİLERİMİZDEN

- 78 İTÜ 1. Sınıf Öğrencilerinin Tersane Gezisi

SEKTÖRDEN HABERLER

- 80 Sektörden Haberler

ÜYELERDEN HABERLER

- 84 Yeni Üyelerimiz
- 85 Üyelerden Haberler

KİMKİMDİR

- 86 Ahmet SARAÇBAŞI
- 86 Haki KALE
- 87 Ömer BELİK

KÜLTÜR SANAT KÖŞESİ

- 88 KİTAP: Oruç Barbaros Sultan
- 89 KİTAP: Türk Deniz Ticaret Filosunun Tekne ve Makine Sigortası Kapsamında Risk Değerlendirmesi



TMMOB GEMİ MÜHENDİSLERİ ODASI

The Chamber of Turkish Naval Architects & Marine Engineers

GEMİ ve DENİZ TEKNOLOJİSİ
Naval Architecture & Marine Technology

GEMİ ve DENİZ TEKNOLOJİSİ

Naval Architecture & Marine Technology



TMMOB GEMİ MÜHENDİSLERİ ODASI

The Chamber of Turkish Naval Architects & Marine Engineers



tmmob
TÜRK MÜHENDİS VE MİMAR ODALARI BİRLİĞİ



ODANA, MESLEĞİNE, SAHİP ÇIK!

"Anayasamız ve TMMOB.Yasa ve Yönetmelikleri Gereği,
Mühendislerin Mesleklerini Yapabilmeleri için Meslek Odalarına Üye Olmaları
Yasal Zorunluluktur"

İÇİNDEKİLER



Sinem Dedetaş
ve
Yönetim Kurulu

005

ODADAN HABERLER

GMO Öğrenci Komisyonu Toplantısı Gerçekleştirildi
Piri Reis Üniversitesi Öğretim Görevlileri Odamızı ziyaret etti
Bilirkişilik Eğitimi düzenlendi
Foran programı eğitimleri düzenlendi
Savunma Sanayi Müsteşarı Sayın İsmail Demir'i ziyaret ettik
TC Ulaştırma denizcilik ve haberleşme bakanı Lütfü Elvan'ı ziyaret ettik
Cumhurbaşkanı Baş danışmanı üyemiz Sayın Binali Yıldırım'ı ve Kars
Milletvekili üyemiz Sayın Ahmet Aslan'ı ziyaret ettik
STM deniz projeleri direktörü Savaş Onur'u ziyaret ettik
GEMİSEM'den 4 haftada 4 etkinlik
1025.yönetim kurulu toplantısı Validebağ çadırında düzenlendi
ABS Türkiye tarafından düzenlenen teknik seminere katıldık
Kore Loydu tarafından düzenlenen teknik seminere katıldık
DNV-GL tarafından düzenlenen kokteyl'e katıldık
Ulaştırma,Denizcilik ve Haberleşme bakanı Lütfü Elvan'ın katılımıyla
İstanbul'da yapılan Denizcilik Çalıştayı'na katıldık
TMMOB gemi mühendisleri odası 60 yaşında
Ulusal Gemi inşa sanayi strateji çalıştayı 2.toplantısı düzenlendi
60.yılında Gemi mühendisleri odası ve Türkiye Gemi inşa sanayi sempozyumu düzenlendi
Geleneksel Oda Gecesi düzenlendi
Denizcilik ve Tersane Mensupları Derneği odamızı ziyaret etti
Barbaros Denizciler derneği odamızı ziyaret etti
Denizer'den Tersane-i Amire 560 yaşında etkinliği
Serbest Gemi mühendisleri büroları yetkileri ile toplantı düzenlendi
Narcissus-bir zamanlar fotoğraf sergisi düzenlendi
Yılbaşı kutlaması
Tersanelerde elektrikten kaynaklı riskler ve alınması gereken önlemler seminerleri düzenlendi
GEMİSEM yatlarda boru devreleri uygulamalı bilgilendirme semineri düzenlendi
Doğu Akdeniz Taşucu yat üretim merkez projesi çalıştayı düzenlendi
Tersane,tekne imal ve çekek yerleri yönetmelik taslağı değerlendirme toplantısı yapıldı
TMMOB YK-Oda başkanları toplantısı yapıldı
Torba Yasası genel üye toplantısı yapıldı
İskele kurulum iskelede çalışma ve iskele sökme prensipleri semineri düzenlendi
Hamsi ızgara etkinliği düzenlendi
GEMİSEM-Gemilerde erişebilirlik bilgilendirme semineri düzenlendi
GEMİSEM-Kalite yönetim sistemi semineri düzenlendi
GEMİSEM-Fribord hesapları bilgilendirme semineri düzenlendi
GEMİSEM-Gemi geri dönüşüm ve balast suyu sözleşmesi eğitimi düzenlendi
Türk loydu vakfı ve Gemi mühendisleri odası arasında protokol imzalandı
Stratejik planlama eğitimi düzenlendi
TMMOB 43.dönem olağanüstü genel kurulu yapıldı
2.Hamsi Izgara etkinliği düzenlendi
GMO Antalya şube genel üye toplantısı yapıldı
GMO İzmir Şube genel üye toplantısı yapıldı
Türk Loydu Vakfı 57.olağan genel kuruluna gidecek isimler belli oldu
Türk Loydu denizcilik sektörü ve ülkemizin ihtiyaçları doğrultusunda AR-GE faaliyetleri geliştirilerek sürdürmek üzere İstanbul Teknopark'daki ofisinin açılışı gerçekleştirildi
Denizcilik Federasyonu Çalıştayı düzenlendi
Çocuk ve Gemi konulu resim yarışmasınının 8.cisi düzenlendi
Yıldız Teknik Üniversitesi denizcilik kulübü 3.Gemi Mühendisliği zirvesi'ni düzenlendi

	<p>İstanbul ihracatçılar birliği 2014 yılının en başarılı ihracatçılarına ödülleri verdi Piri Reis Denizcilik Anadolu Meslek Lisesi Odamızı ziyaret etti Tuzla Deniz Yıldızı spor kulübü yönetim kurulu odamızı ziyaret etti Fotografçılık kursu düzenledik TMMOB ve SGK arasında mühendis,mimar ve şehir plançılarının alacağı asgari ücret uygulanmasına yönetik protokol imzalandı Asgari ücret ne demek? SGK ne yapacak ? Odamız ne yapacak ? Üyeler ne yapabilir/ ne yapmalı ? Mayıs Emek ve Dayanışma günü kutlu olsun ! GMO yönetmeliklerinin güncellenmesi gündemiyle toplantı yapıldı Tersaneler ve kıyı yapıları genel müdürlüğü emisyon toplantısına katıldık Gemi İnşa sanayinde Inovasyon'da meslek örgütlerinin rolü konulu seminare katıldık TMMOB'ye bağlı odalar İstanbul'da CHP'li 14 belediye ile ortak mesleki denetim ve teknik işbirliği protokolü imzalandı Çevre ve Şehircilik bakanı ve Ak parti milletvekili adayları denizcilik sektörü STK'ları ile buluştu Öğrencilerimizi stajyer olarak yerleştirdik GMO Stratejik planlama eğitimi KTÜ gemi inşa ve gemi makineleri mühendisliği mezuniyet törenine katıldık İstanbul vapurları konulu toplantı düzenledik Piri Reis mezuniyet törenine katıldık TC Tuzla kaymakamlığı,DTO,SS Gemi Armatörleri,KOSDER,Türk Armatörler Birliğinin düzenlediği iftar yemeğine katıldık Odamızın 2.olaganüstü genel kurulu gerçekleşti İTÜ gemi inşaatı ve deniz bilimleri fakültesi'nin mezuniyet törenine katıldık TMMOB Oda başkanları toplantısı'na katıldık Yalova daki üyelerimizle iftarda buluştuk Stajyer öğrenciler ile toplantı yaptık Genel Sekreter görev değişikliği Taşucu Yat üretim ve teknoloji geliştirme merkezi proje bilgilendirme toplantısı gerçekleştirdik Deniz Harp Okulu mezuniyet töreni'ne katıldık</p>		
<p>043 Şube ve Temsilci-liklerden Haberler İZMİR ŞUBE HABERLER</p>	<p>045 Şube ve Temsilci-liklerden Haberler ANTALYA ŞUBE HABERLER</p>	<p>046 Şube ve Temsilci-liklerden Haberler ANKARA BÜRO HABERLER</p>	
<p>047 IMO HABERLER</p>	<p>Avrupa Birliği ve Uluslararası denizcilik kurallarına son gelişmeler</p>		
<p>049 OKULLARIMIZDAN HABER VAR İSTANBUL TEK. ÜNİ. HABERLER</p>	<p>051 OKULLARIMIZDAN HABER VAR KARADENİZ TEK. ÜNİ. HABERLER</p>	<p>052 OKULLARIMIZDAN HABER VAR İRİ REİS ÜNİVERSİTESİ HABERLER</p>	<p>054 OKULLARIMIZDAN HABER VAR YILDIZ TEKNİK ÜNİ. HABERLER</p>
<p>055 TMMOB HABERLER</p>	<p>TMMOB Sanayi Kongresi 11-12 Aralık'ta Düzenlenecek 1.Kadın Sempozyumu kitabı çıktı Engelli mühendis mimar ve şehir plançları sempozyumu 20-21 Kasım'da TMMOB 3. Jeotermal Kongresi ve Sergisi TMMOB X. Enerji Sempozyumu TMMOB 4. Kadın Kurultayı TMMOB bağli odalar İstanbul'da İCHP'li 14 belediye ile ortak mesleki denetim ve teknik işbirliği protokolü imzalandı TMMOB 43 dönem 3.deanışma kurulu toplantısı yapıldı</p>		
<p>058 MAKALELER</p>	<p>YAT İMALATI YAPAN BİR TERSANENİN SİMÜLASYON TABANLI PERFORMANS ANALİZİNİN YAPILMASI Mehmet Yavuz Dursun,Murat Özkök,Ercan Köse GEMİ İNŞAATINDA PATLAYICI ORTAM OLUŞUMUNA NEDEN OLAN PARAMETRELER VE HAVALANDIRMA DURUMUNA ETKİLERİ Abdullah Acar,Murat Özkök,Emre Peşman GEMİLER AÇISINDAN KONFOR PARAMETRELERİNİN İNCELENMESİ K.Turgut Gürsel,Mesut Taner,Erhan Arslankan YTÜ YUVARLAK KIÇLI GULET SERİSİNİN ANATOMİSİ ve FORM TÜRETME PROSEDÜRÜ Muhsin Aydın</p>		

	<p>TERSANELERDE İNŞA EDİLECEK GEMİ TİPİNİN BULANIK TOPSIS VE BULANIK VIKOR YÖNTEMLERİ İLE BELİRLENMESİ Aylin Erol,Bahadır Gülsün,Muhsin Aydın</p> <p>EŞDEĞER DEPREM YÜKÜ YÖNTEMİ İLE BETONAR KIZAĞIN DEPREM PERFORMANSININ İNCELENMESİ M.Türker Ekinci</p> <p>DENİZALTI MUKAVİM TEKNELERİNİN NİHAİ MUKAVEMETİNİN SAYISAL,ANALİTİK ve DENEYSEL METOTLARLA BELİRLENMESİ Bülent Fırat,Yalçın Ünsan</p> <p>GEMİ MÜHENDİSLİĞİ PROBLEMLERİNİN SAYISAL ÇÖZÜMÜ İÇİN BELİRSİZLİK VE HATA ANALİZİ M.K.Gökçe,Ö.K.Kınacı</p>	
126 GÖRÜŞ YAZISI	SİLİFKE - TAŞUCU YAT ÜRETİM MERKEZİ	
129 SEKTÖRDEN HABERLER	<p>SEDEF-LPD Sözleşmesini imzaladı SEDEF Tersanesi'nde omurga töreni ANTALYA Serbest bölge yat ve küçük tekne üretiminde hızlı Kalamış'ta yat şov yapıldı Sektörün acı kaybı MUSA GÜNDOĞDU vefat etti Türk Loydu 57.Olağan genel kurulu yapıldı</p>	
133 DENİZE İNDİRME	136 ÜYELERİMİZDEN HABERLER	137 YENİ ÜYELERİMİZ
139 KİM KİMDİR ? İBRAHİM UZ ÜNAL ÖZSİR	140 KÜLTÜR SANAT GEMİ İNŞAATI ve DENİZ TEKNOLOJİSİ MÜHENDİSLİĞİ TARİHİ –Reşat Baykal GEMİCİLİK FENNİ * Teoman Büyükkertan	Oktaç Çemberci 10/01/2016